

SIGNAL
meble



2020



Kolekcja Modern / Modern Collection / Коллекция Modern	2
Kolekcja Loft / Loft Collection / Коллекция Loft.....	80
Kolekcja Scandinavian / Scandinavian Collection / Коллекция Scandinavian	104
Kolekcja Classic / Classic Collection / Коллекция Classic	134
Ławy / Coffee Tables / Столики	140
Krzesła / Chairs / Стулья	164
Hokery / Bar stools / Барные стулья	194
Fotele obrotowe / Swivel chairs / Офисная мебель.....	200
Biurka / Desks / Столы	216
Wieszaki / Coat racks / Вешалки	218
Sypialnie / Bedrooms / Спальни	222
Fotele i sofy / Armchairs and sofas / Кресла	266
Indeks / Index / Список	290



Cortez Ceramic 90 160 76 **N**
 210

stół / table / стол
 blat: MDF+ceramika, efekt marmuru, stelaż: MDF+stal szcziotkowana, kolor: szary marmur / antracyt mat
 top: MDF+ceramics with marble effect, frame: MDF+brushed steel, color: grey ceramics / anthracite mat
 столешница: МДФ+керамика, керамический эффект, каркас: МДФ+матовая сталь, цвет: серый керамический / матовый антрацит



Piano Velvet 92 44 45 49 **N**
 s. 169



Salvadore 90  
 stół / table / стол
 blat: szkło hartowane, stelaż: metal, kolor: czarny mat
 top: tempered glass, frame: metal, color: black mat
 столешница: каленое стекло, каркас: металл, цвет: черный матовый



Piano Velvet  
 s.169

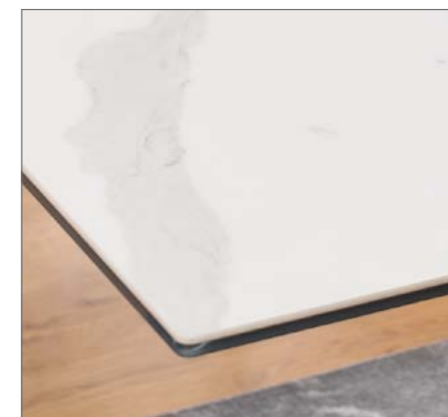

Westin III Ceramic 90 160 76 **N**
 240

stół / table / стол
 blat: szkło hartowane+włoska ceramika, efekt marmuru, stelaż: metal, kolor: biały / czarny mat
 top: tempered glass+italian ceramics with marble effect, frame: metal, color: white / black mat
 столешница: каленое стекло+итальянская керамика, керамический эффект, каркас: металл, цвет: белый / черный матовый



Sergio Velvet 85 45 43 49 **N**
 s. 166



Westin I 90 160 76
 stół / table / cron
 blat: szkło hartowane, stelaż: metal, kolor: czarny mat
 top: tempered glass, frame: metal, color: black mat
 столешница: каленое стекло, каркас: металл, цвет: черный матовый



Texo Velvet 87 42 45 50
 s. 179



Westin II 90 160 76
240
stół / table / стол
blat: szkło hartowane, efekt kamienia, stelaż: metal, kolory: czarny / czarny mat
top: tempered glass with stone effect, frame: metal, colors: black / black mat
столешница: каленое стекло, каменный эффект, каркас: металл, цвет: черный / черный матовый



Kubo 44-61 60 43
s. 178



Martinez Ceramic 90 160 76
210
stół / table / стол
blat: szkło hartowane+ceramika, efekt kamienia, stelaż: metal, kolor: szary / czarny mat
top: tempered glass+ceramics with stone effect, frame: metal, color: grey / black mat
столешница: каленое стекло+керамика, каменный эффект, каркас: металл, цвет: серый / черный матовый



Helix 27 46 53 48
s. 178

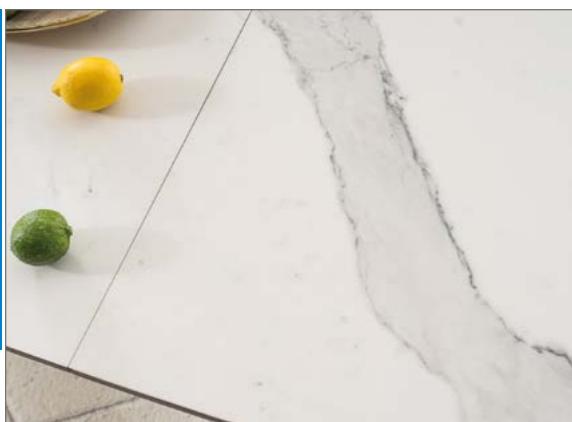

Cherry Velvet

83	44	45	47
----	----	----	----

N
s. 169

Armani Ceramic

90	160	76
	220	

N

stół / table / стол
 blat: MDF+włoska ceramika, efekt marmuru, stelaż: MDF+metal, kolor: biały / czarny mat+stal szorstkowana
 top: MDF+italian ceramics with marble effect, frame: MDF+metal, color: white / black mat+brushed steel
 столешница: МДФ+итальянская керамика, керамический эффект, каркас: МДФ+металл, цвет: белый / черный мат+матовая сталь





Armani Ceramic

90	160	76
	220	

N
 stół / table / стол
 blat: MDF+ceramika, efekt marmuru, stelaż: MDF+metal, kolor: szary mat+stal szcziotkowana
 top: MDF+ceramics with marble effect, frame: MDF+metal, color: grey mat+brushed steel
 столешница: МДФ+керамика, керамический эффект, каркас: МДФ+металл, цвет: серый мат+матовая сталь







Elina Velvet

82	47	48	46
----	----	----	----

N
 s. 166





Armani 90  140  76 90  160  76
 stół / table / стол
 blat: MDF+szkło hartowane, stelaż: MDF+szkło, kolory: biały mat, krem mat
 top: MDF+tempered glass, frame: MDF+glass, colors: white mat, cream mat
 столешница: МДФ+каленое стекло, каркас: МДФ+стекло, цвет: белый матовый, крем матовый





Welton  82  46  47  46
 s. 168



90  160  76
 220
 krem mat / cream mat / крем матовый



Valerio Ceramic 90  160  76
 stół / table / стол
 blat: MDF+włoska ceramika, stelaż: MDF, kolor: szary / biały mat
 top: MDF+italian ceramics, frame: MDF, color: grey / white mat
 столешница: МДФ+Итальянская керамика, каркас: МДФ, цвет: серый / белый мат



H-050  99  45  46  47
 s. 186





Orbit Ceramic 120 160 76 N

stół / table / стол
 blat: MDF+ceramika, efekt marmuru, stelaż: MDF+stal szcztokowana, kolor: szary marmur / antracyt mat
 top: MDF+ceramics, marble effect, frame: MDF+brushed steel, color: grey ceramics / anthracite mat
 столешница: МДФ+керамика, мраморный эффект, каркас: МДФ+матовая сталь, цвет: серый керамический / матовый антрацит



August Velvet 98 45 56 50
 s. 171



Orbit Ceramic 120 160 76 **N**
 stół / table / стол
 blat: MDF+hiszpańska ceramika, efekt marmuru, stelaż: MDF+stal szczotkowana, kolor: biały marmur / biały mat
 top: MDF+spanish ceramics, marble effect, frame: MDF+brushed steel, color: white ceramics / white mat
 столешница: МДФ+испанский керамика, мраморный эффект, каркас: МДФ+матовая сталь, цвет: белый керамический / белый матовый



Orbit 120 160 76
 stół / table / стол
 blat: MDF+szkło hartowane, stelaż: MDF+stal szczotkowana, kolor: biały mat
 top: MDF+tempered glass, frame: MDF+brushed steel, color: white mat
 столешница: МДФ+каленное стекло, каркас: МДФ+матовая сталь, цвет: белый матовый



Edward Velvet 99 45 55 51 **N**
 s. 171

Robin 84 50 57 48
 s. 168



Stratos 120 160 76
 stół / table / стол
 blat: MDF+szkło hartowane, stelaż: MDF+stal nierdzewna, kolor: biały lakier
 top: MDF+tempered glass, frame: MDF+stainless steel, color: white high gloss
 столешница: МДФ+каленое стекло, каркас: МДФ+нержавеющая сталь, цвет: белый лак



H-090 102 45 43 48
 s. 186



Helios 120 160 76 **N**
 stół / table / стол
 blat: MDF+szkło, efekt marmuru, stelaż: MDF+metal, kolor: biały mat+stal nierdzewna
 top: MDF+glass, marble effect, frame: MDF+metal, color: white mat+stal nierdzewna
 столешница: МДФ+стекло, мраморный эффект, каркас: МДФ+металл, цвет: белый матовый+нержавеющая сталь



Cherry Velvet 83 44 45 47 **N**
 s. 169





Enigma Ceramic 90 160 210 76 **N**
 stół / table / стол
 blat: MDF+ceramika, stelaż: MDF+metal, kolor: biały mat+stal szczotkowana
 top: MDF+ceramics, frame: MDF+metal, color: white mat+brushed steel
 столешница: МДФ+керамика, каркас: МДФ+металл, цвет: белый матовый+матовая сталь



Cherry Velvet 83 44 45 47 **N**
 s. 169



Muskat 90 160 220 76 **N**
 stół / table / стол
 blat: MDF, stelaż: MDF+metal, kolor: biały / szary lakier+stal nierdzewna
 top: MDF, frame: MDF+metal, color: white / grey high gloss+stainless steel
 столешница: МДФ, каркас: МДФ+металл, цвет: белый / серый лак+нержавеющая сталь



H-190 95 44 44 49 **N**
 s. 186



Saturn 120 120 76 **N**
 stół / table / стол
 blat: MDF+szkło hartowane, stelaż: MDF+stal szczotkowana, kolor: biały mat
 top: MDF+tempered glass, frame: MDF+brushed steel, color: white mat
 столешница: МДФ+каленное стекло, каркас: МДФ+матовая сталь, цвет: белый мат



Linea Velvet 82 43 43 47 **N**
 s. 166



Trix B Velvet 88 46 46 47 N
s. 165

Saturn II Ceramic 90 160 76 N
210

stół / table / стол
 blat: MDF+ceramika, efekt marmuru, stelaż: MDF+stal szczotkowana, kolor: biały marmur / biały mat
 top: MDF+ceramics with marble effect, frame: MDF+brushed steel, color: white marble / white mat
 столешница: МДФ+керамика, керамический эффект, каркас: МДФ+матовая сталь, цвет: белый мрамор / белый мат





Cassino II Ceramic 90 160 76
220

stół / table / cron
 blat: szkło hartowane+włoska ceramika, efekt marmuru, stelaż: MDF+szkło, kolor: grafit marmur / biały mat
 top: tempered glass+italian ceramics with marble effect, frame: MDF+glass, color: graphite marble / white mat
 столешница: каленое стекло+итальянская керамика, керамический эффект, каркас: МДФ+стекло, цвет: графит мрамор / белый матовый



Colin B 84 45 51 49
 s. 170

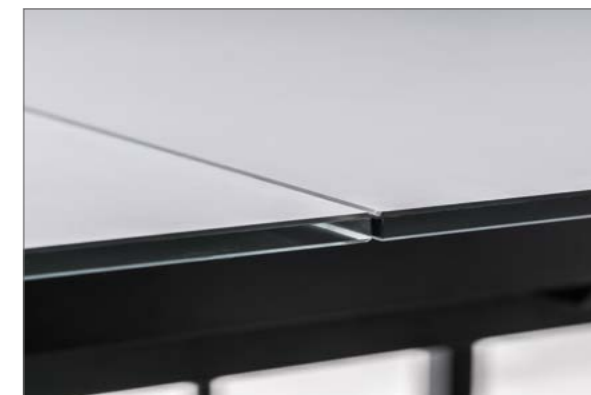

Cassino I 160 220 76

stół / table / стол
 blat: szkło hartowane, stelaż: MDF+metal, kolor: czarny mat
 top: tempered glass, frame: MDF+metal, color: black mat
 столешница: каленое стекло, каркас: МДФ+металл, цвет: черный матовый



Colin B Velvet 84 45 51 49
 s. 170



Cavalli II Ceramic 90 160 76
240

stół / table / стол

szkło hartowane+włoska ceramika, stelaż: metal, kolor: biały marmur / czarny mat
top: tempered glass+italian ceramics, frame: metal, color: white marble / black mat
столешница: каленое стекло+итальянская керамика, каркас: металл, цвет: белый мрамор / черный матовый



Ricardo Velvet 88 44 50 48
s. 168



Aston II Ceramic 90 180 76

stół / table / стол
 blat: szkło hartowane+ceramika, efekt marmuru, stelaż: metal, kolor: szary marmur / czarny mat
 top: tempered glass+ceramics with marble effect, frame: metal, color: grey marble / black mat
 столешница: каленое стекло+керамика, керамический эффект, каркас: металл, цвет: серый мрамор / черный матовый

Aston 100 200 76

stół / table / стол
 blat: szkło hartowane, stelaż: MDF, kolor: transparentny / miedziany
 top: tempered glass, frame: MDF, color: transparent / copper
 столешница: каленое стекло, каркас: МДФ, цвет: прозрачный / медь

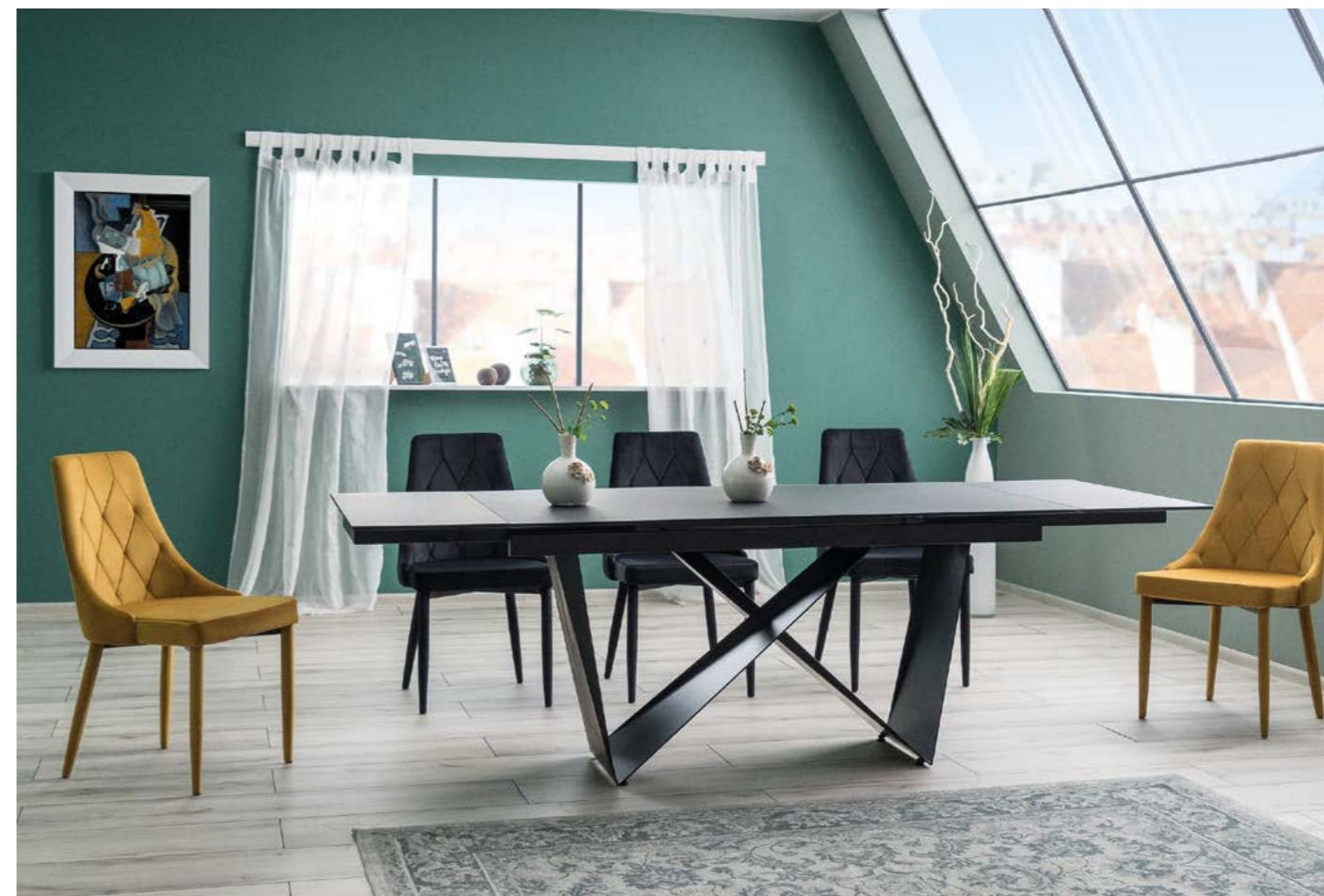

Cavalli I 90 160 240 76

stół / table / стол
 blat: szkło hartowane, stelaż: metal, kolor: czarny mat
 top: tempered glass, frame: metal, color: black mat
 столешница: каленое стекло, каркас: металл, цвет: черный матовый



Trix Velvet 88 46 46 47
 s. 165



Colin B

84	45	51	49
----	----	----	----

s. 170

Pallas Ceramic

90	160	76
210		

stół / table / стол
 blat: MDF+ceramika, efekt marmuru, stelaż: MDF+stal szczerkowana, kolor: szary marmur / czarny mat
 top: MDF+ceramics with marble effect, frame: MDF+brushed steel, color: grey marble / black mat
 столешница: МДФ+керамика, керамический эффект, каркас: МДФ+матовая сталь, цвет: серый мрамор / черный матовый





Ilario 80 140 76
 180

stół / table / стол
 blat: MDF+szkło hartowane, stelaż: MDF+stal szcztokowana, kolor: biały, biały lakier / efekt betonu
 top: MDF+tempered glass, frame: MDF+brushed steel, color: white, white high gloss / concrete effect
 столешница: МДФ+каленное стекло, каркас: МДФ+матовая сталь, цвет: белый, белый лак / бетон эффект



Robin 84 50 57 48
 s. 168





Cartier Ceramic 90

160	76
210	

stół / table / стол
 blat: MDF+ceramika, efekt marmuru, stelaż: MDF+stal szcztokowana, kolor: biały marmur / biały lakier
 top: MDF+ceramics with marble effect, frame: MDF+brushed steel, color: white marble / white high gloss
 столешница: МДФ+керамика, керамический эффект, каркас: МДФ+матовая сталь, цвет: белый мрамор / белый лак



Trix

88	46	46	47
----	----	----	----

s. 165



Ricardo

88	44	50	48
----	----	----	----

s. 168

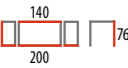

Claudio 100  76
 stół / table / стол
 blat: szkło hartowane, stelaż: tworzywo+szkło, kolor: biały lakier
 top: tempered glass, frame: fiber glass+glass, color: white high gloss
 столешница: каленое стекло, каркас: стекловолокно+стекло, цвет: белый лак

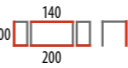

Claudio Ceramic 100  76
 stół / table / стол
 blat: włoska ceramika, stelaż: tworzywo+szkło, kolor: szary / biały lakier
 top: italian ceramics, frame: fiber glass+glass, color: grey / white high gloss
 столешница: итальянская керамика, каркас: стекловолокно+стекло, цвет: серый / белый лак





Leonardo 80 140 180 76 90 160 220 76 **N**
 stół / table / стол
 blat: MDF, podstawa: MDF+szkło, kolor: dąb+czarny
 top: MDF, frame: MDF+glass, color: oak+black
 столешница: МДФ, каркас: МДФ+стекло, цвет: дуб+черный



Bruno 84 44 41 49 **N**
 s. 175



Leonardo 80 140 180 76 **N**
 stół / table / стол
 blat: MDF, efekt betonu, stelaż: MDF+szkło, kolor: szary+czarny
 top: MDF, concrete effect, frame: MDF+glass, color: grey+black
 столешница: МДФ, бетон эффект, каркас: МДФ+стекло, цвет: серый+черный



Chic Velvet 89 44 51 49 **N**
 s. 174





NOWY WYMIAR

Leonardo 80 140 160 76 90 220 76

stół / table / стол
 blat: MDF+szkło hartowane, stelaż: MDF+stal nierdzewna, kolor: biały lakier
 top: MDF+tempered glass, frame: MDF+stainless steel, color: white high gloss
 столешница: МДФ+каленое стекло, каркас: МДФ+нержавеющая сталь, цвет: белый лак



H-790 101 43 42 47
 s. 187



Faro 80 120 160 76

stół / table / стол
 blat: MDF+szkło hartowane, stelaż: MDF+stal szczotkowana, kolor: biały / biały lakier
 top: MDF+tempered glass, frame: MDF+brushed steel, color: white / white high gloss
 столешница: МДФ+каленое стекло, каркас: МДФ+матовая сталь, цвет: белый / белый лак



H-148 96 46 42 48
 s. 189



Austin 80 ¹²⁰ ¹⁶⁰ 76
 stół / table / стол
 blat: MDF+szkło hartowane, stelaż: MDF, kolor: biały / biały lakier
 top: MDF+tempered glass, frame: MDF, color: white / white high gloss
 столешница: МДФ+каленое стекло, каркас: МДФ, цвет: белый / белый лак



Otto 94 39 44 48
 s. 175



Dallas 75 ¹¹⁰ ¹⁵⁰ 76
 stół / table / стол
 blat: MDF, stelaż: MDF+metal, kolor: biały lakier
 top: MDF, frame: MDF+metal, color: white high gloss
 столешница: МДФ, каркас: МДФ+металл, цвет: белый лак



H-441 102 42 41 46
 s. 189



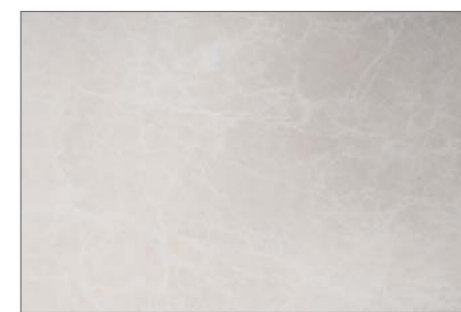

Senso 80 140 75 N
 stół / table / стол
 blat: MDF+szkło, efekt marmuru, stelaż: metal, kolor: czarny mat
 top: MDF+glass, marble effect, frame: metal, color: black mat
 столешница: МДФ+стекло, мраморный эффект, каркас: металл, цвет: черный мат



Albi Velvet 83 45 39 48 N
 s. 167



Platon 80 136 176 76 **N**
 stół / table / стол
 blat: płyta laminowana, stelaż: płyta laminowana, kolor: dąb wotan / brąz
 top: laminated board, frame: laminated board, color: wotan oak / brown
 столешница: ламин. ДСП, каркас: ламин. ДСП, цвет: дуб вотан / коричневый



Duran Velvet 86 46 46 48 **N**
 s. 167



Exel 85 140 180 76 **N**
 stół / table / стол
 blat: płyta laminowana, stelaż: płyta laminowana, kolor: dąb wotan / srebrny
 top: laminated board, frame: laminated board, color: wotan oak / silver
 столешница: ламин. ДСП, каркас: ламин. ДСП, цвет: дуб вотан / серебряный



Arco 92 44 52 49 **N**
 s. 175



Calipso 68 110 76 **N**
 145
 stół / table / стол
 blat: płyta laminowana, stelaż: płyta laminowana, kolory: biały mat / efekt betonu, dąb wotan
 top: laminated board, frame: laminated board, colors: white mat / concrete effect, wotan oak
 столешница: ламин. ДСП, каркас: ламин. ДСП, цвет: белый матовый / бетон эффект, дуб вотан



Chic Velvet 89 44 51 49 **N**
 s. 174



Syriusz 80 120 76 **N**
 160
 stół / table / стол
 blat: płyta laminowana, stelaż: płyta laminowana, kolory: biały mat / efekt betonu, dąb wotan
 top: laminated board, frame: laminated board, colors: white mat / concrete effect, wotan oak
 столешница: ламин. ДСП, каркас: ламин. ДСП, цвет: белый матовый / бетон эффект, дуб вотан



Alan 88 40 45 51 **N**
 s. 174



stół Alaras II + krzesło H-050 (str. 186)

Alaras II 80 120 140 160
 stół / table / стол 180 200 220 76 76 76

blat: MDF+szkło hartowane, efekt kamienia, stelaż: MDF+stal szczotkowana, kolor: czarny+biały lakier
 top: MDF+tempered glass with stone effect, frame: MDF+brushed steel, color: black+white high gloss
 столешница: МДФ+каленое стекло, каменный эффект, каркас: МДФ+матовая сталь, цвет: черный+белый лак

Lauren 85 140 180 76
 stół / table / стол

blat: MDF+szkło hartowane, podstawa: MDF+stal szczotkowana, kolor: biały+biały lakier
 top: MDF+tempered glass, frame: MDF+brushed steel, color: white+white high gloss
 столешница: МДФ+каленое стекло, каркас: МДФ+матовая сталь, цвет: белый+белый лак



stół Alaras III + krzesło H-090 (str. 186)

Alaras III 90 160 220 75
 stół / table / стол

blat: MDF+szkło hartowane, stelaż: MDF+stal szczotkowana, kolor: biały lakier+biały
 top: MDF+tempered glass, frame: MDF+brushed steel, color: white high gloss+white
 столешница: МДФ+каленое стекло, каркас: МДФ+матовая сталь, цвет: белый лак+белый

Alaras 85 140 160 75 90 220 75
 stół / table / стол

blat: MDF, stelaż: MDF+stal szczotkowana, kolor: biały lakier+dąb sonoma
 top: MDF, frame: MDF+brushed steel, color: white high gloss+sonoma oak
 столешница: МДФ, каркас: МДФ+матовая сталь, цвет: белый лак+дуб сонома



stół Alaras + krzesło H-133 (str. 188)



stół Fano + krzesło H-790 (str. 187)

Fano 80 120 180 77 90 140 200 77 90 160 220 77 100 180 240 77
 stół / table / стол
 blat MDF, podstawa: MDF+stal szcztokowana, kolor: biały lakier
 top: MDF, frame: MDF+brushed steel, color: white high gloss
 столешница: МДФ, каркас: МДФ+матовая сталь, цвет: белый лак

Gucci 90 180 240 76 85 140 200 76
 stół / table / стол
 blat: MDF+szkło hartowane, podstawa: MDF+stal szcztokowana, kolor: biały+biały lakier
 top: MDF+tempered glass, frame: MDF+brushed steel, color: white+white high gloss
 столешница: МДФ+каленое стекло, каркас: МДФ+матовая сталь, цвет: белый+белый лак



stół Gucci + krzesło H-134 (str. 186)



Raul 85 140 180 76
 stół / table / стол
 blat: MDF, podstawa: MDF+stal szcztokowana, kolor: biały lakier
 top: MDF, frame: MDF+brushed steel, color: white high gloss
 столешница: МДФ, каркас: МДФ+матовая сталь, цвет: белый лак

Raul 90 160 220 76
 stół / table / стол
 blat: MDF+okleina, podstawa: MDF+stal szcztokowana, kolor: dąb sonoma
 top: MDF+veneer, frame: MDF+brushed steel, color: sonoma oak
 столешница: МДФ+шпон, каркас: МДФ+матовая сталь, цвет: дуб сонома



stół Raul + krzesło H-690 (str. 188)



Davos 80 140 75
 stół / table / стол 180
 blat: MDF lakierowany / płyta laminowana, stelaż: metal, kolor: biały lakier / dąb, czarny mat
 top: laquered MDF / laminated board, frame: metal, color: white high gloss / oak, black mat
 столешница: лаковый МДФ / ламин. ДСП, каркас: металл, цвет: белый лак / дуб, черный мат



Chic 89 44 51 49
 s. 174



Avon 100 120 75
 stół / table / стол 40+120+40
 blat: MDF lakierowany / płyta laminowana, stelaż: metal, kolor: biały lakier / dąb
 top: laquered MDF + laminated board, frame: metal, color: white high gloss / oak
 столешница: лаковый МДФ+ламин. ДСП, каркас: металл, цвет: белый лак / дуб



Polly 87 41 50 48
 s. 177



Ideal $\phi 100$ \square 76
 stół / table / стол
 blat: MDF+szkło, efekt marmuru, stelaż: metal, kolor: biały / czarny mat
 top: MDF+glass, marble effect, frame: metal, color: white / black mat
 столешница: МДФ+стекло, керамический эффект, каркас: металл, цвет: белый / черный матовый



Nobel 91 43 46 48
 s.176



Samuel 80 120 \square 75 **N**
 stół / table / стол
 blat: MDF+szkło, efekt marmuru, stelaż: metal, kolor: biały / czarny mat
 top: MDF+glass, marble effect, frame: metal, color: white / black mat
 столешница: МДФ+стекло, керамический эффект, каркас: металл, цвет: белый / черный матовый



Mila 87 41 47 50 **N**
 s.174



stół Montego + krzesło H-666 (str. 187)

Montego

stół / table / стол
 blat: MDF, stelaż: MDF, kolor: biały lakier
 top: MDF, frame: MDF, color: white high gloss
 столешница: МДФ, каркас: МДФ, цвет: белый лак

60 80 75 80 80 75 80 120 75 80 140 75

Evita φ100 □ 76

stół / table / стол
 blat: szkło, efekt kamienia, stelaż: metal, kolor: szary / biały
 top: glass with stone effect, frame: metal, color: grey / white
 столешница: стекло, керамический эффект, каркас: металл, цвет: серый / белый



stół Evita + krzesło Evita (str. 175)



Floro 80 120 75

stół / table / стол
 blat: MDF, stelaż: metal, kolor: biały / czarny
 top: MDF, frame: metal, color: white / black
 столешница: МДФ, каркас: металл, цвет: белый / черный



Paulo 76 120 73

stół / table / стол
 blat: MDF, stelaż: metal, kolor: biały lakier / chrom
 top: MDF, frame: metal, color: white high gloss / chrome
 столешница: МДФ, каркас: металл, цвет: белый лак / хром



Ring 80 130 75

stół / table / стол
 blat: MDF, stelaż: metal, kolor: biały lakier / chrom
 top: MDF, frame: metal, color: white high gloss / chrome
 столешница: МДФ, каркас: металл, цвет: белый лак / хром



Flavio φ90 □ 75

stół / table / стол
 blat: MDF, stelaż: metal, kolor: biały lakier / chrom
 top: MDF, frame: metal, color: white high gloss / chrome
 столешница: МДФ, каркас: металл, цвет: белый лак / хром



Nitro φ90 □ 74

stół / table / стол
 blat: MDF, stelaż: metal, kolor: biały / chrom
 top: MDF, frame: metal, color: white / chrome
 столешница: МДФ, каркас: металл, цвет: белый / хром



Tower 75 110 75

stół / table / стол
 blat: MDF, stelaż: MDF, kolor: biały lakier
 top: MDF, frame: MDF, color: white high gloss
 столешница: МДФ, каркас: МДФ, цвет: белый лак



stół Tivoli + krzesło Milton (str. 178)

Tivoli 90 ¹⁶⁰ 76
 stół / table / стол
 blat: szkło hartowane transparentne, stelaż: metal, kolor: szary
 top: transparent tempered glass, frame: metal, color: grey
 столешница: прозрачное каленое стекло, каркас: металл, цвет: серый

Nino 80 ¹⁴⁰ 75
 stół / table / стол
 blat: szkło transparentne, stelaż: metal, kolor: czarny
 top: transparent glass, frame: metal, color: black
 столешница: прозрачное стекло, каркас: металл, цвет: черный

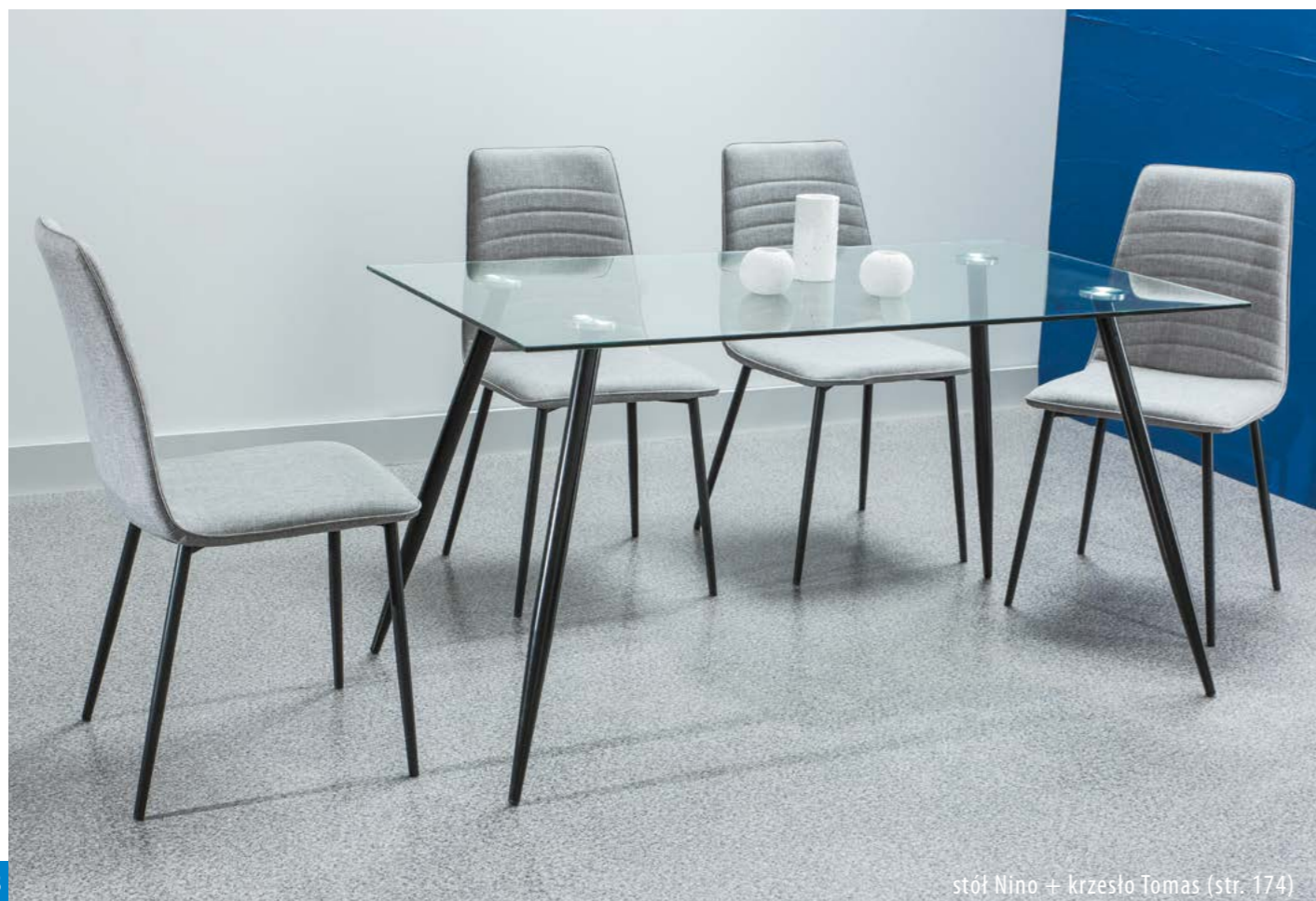

stół Nino + krzesło Tomas (str. 174)



stół Bolt + krzesło Hals (str. 178)

Bolt 80 ¹⁴⁰ 75
 stół / table / стол
 blat: szkło hartowane transparentne, stelaż: metal, kolor: czarny
 top: transparent tempered glass, frame: metal, color: black
 столешница: прозрачное каленое стекло, каркас: металл, цвет: черный

Madras 60 ⁹⁰ 75
 stół / table / стол
 blat: szkło hartowane transparentne / czarne, stelaż: metal chromowany
 top: transparent / black tempered glass, frame: chromed metal
 столешница: прозрачное / черное каленое стекло, каркас: хромированный металл





stół Turin + krzesło H-266 (str. 191)



biały / white / белый



czarny / black / черный



Turin 70 110 170 76
stół / table / стол

blat: szkło hartowane, efekt kamienia, stelaż: metal, kolory: biały, czarny
top: tempered glass, stone structure, frame: metal, colors: white, black
столешница: каленое стекло, каменный эффект, каркас: металл, цвет: белый, черный



biały / white / белый



krem / cream / крем



czarny / black / черный

GD-082 80 131 75
stół / table / стол

blat: szkło hartowane, stelaż: metal, kolory: biały, kremowy, czarny, czerwony, ciemny beż, szary / chrom
top: tempered glass, frame: metal, colors: white, cream, black, red, dark beige, grey / chrome
столешница: каленое стекло, каркас: металл, цвет: белый, коричневый, черный, красный, зеленый, темный беж, серый / хром



czerwony / red / красный



c. beżowy / d. beige / т. беж



szary / grey / серый



stół GD-017 + krzesło H-441 (str. 189)

GD-017 74 110 75
170

stół / table / стол
blat: szkło hartowane, stelaż: metal, kolory: czarny, czerwony, biały, ciemny beż, szary / chrom
top: tempered glass, frame: metal, colors: black, red, white, dark beige, grey / chrome
столешница: каленое стекло, каркас: металл, цвет: черный, красный, белый, темный беж, серый / хром



c. beż / dark beige / темный беж



szary / grey / серый



biały / white / белый



czerwony / red / красный



GD-018 74 110 75
170

stół / table / стол
blat: szkło hartowane, stelaż: metal, kolory: czarny, ciemny beż, szary, biały / chrom
top: tempered glass, frame: metal, colors: black, dark beige, grey, white / chrome
столешница: каленое стекло, каркас: металл, цвет: черный, темный беж, серый, белый / хром



szary / grey / серый



czarny / black / черный



biały / white / белый



stół GD-020 + krzesło H-103 (str. 190)

GD-020 80 120 76

stół / table / стол
 blat: szkło hartowane, stelaż: metal, kolory: biały, czarny / chrom
 top: tempered glass, frame: metal, colors: white, black / chrome
 столешница: каленое стекло, каркас: металл, цвет: белый, черный / хром



czarny / black / черный



biały / white / белый

GD-019 70 100 76

stół / table / стол
 blat: szkło hartowane, stelaż: metal, kolory: biały, c. beż, czarny / chrom
 top: tempered glass, frame: metal, colors: white, dark beige, black / chrome
 столешница: каленое стекло, каркас: металл, цвет: белый, темный беж, черный / хром



c. beż / dark beige / темный беж



czarny / black / черный



stół Damar + krzesło H-623 (str. 190)

Damar

stół / table / стол
 blat: szkło hartowane, stelaż: metal malowany, kolory: c. beż, czarny, biały, szary, krem, czarny+biały
 top: tempered glass, frame: painted metal, colors: d. beige, black, white, grey, cream, black+white
 столешница: каленое стекло, каркас: крашеный металл, цвет: темный беж, черный, белый, серый, кремовый, черный+белый

100 80 75 60 75 60 80 75
 krem / cream / кремовый



80 100 75 60 75 60 100 75
 szary / grey / серый



100 75 60 75
 c. beż / d. beige / темный беж



100 75 60 75
 czarny-biały / black-white / черный+белый



100 80 75 60 75 60 80 75
 biały / white / белый



100 80 75 60 75 60 80 75
 czarny / black / черный



czarny / black / черный



biały / white / белый



Rodi 80 120 75

stół / table / стол
 blat: szkło hartowane, stelaż: metal chromowany, kolor: czarny
 top: tempered glass, frame: chromed metal, color: black
 столешница: каленое стекло, каркас: хромированный металл, цвет: черный

Sono 60 80 75 100 75

stół / table / стол
 blat: szkło hartowane transparentne, stelaż: metal malowany, kolor: biały
 top: transparent tempered glass, frame: painted metal, color: white
 столешница: прозрачное каленое стекло, каркас: крашенный металл, цвет: белый



krem / cream / крем

Damar II 60 100 75

stół / table / стол
 blat: szkło hartowane, stelaż: metal, kolory: czarny, krem, biały / chrom
 top: tempered glass, frame: metal, colors: black, cream, white / chrome
 столешница: каленое стекло, каркас: металл, цвет: черный, крем, белый / хром



Arachne I 70 120 74

stół / table / стол
 blat: szkło hartowane transparentne, stelaż: metal chromowany
 top: transparent tempered glass, frame: chromed metal
 столешница: прозрачное каленое стекло, каркас: хромированный металл



60 100 75 75
 szary / grey / серый



60 100 75 75
 czarny / black / черный

Twist A 75 120 73

stół / table / стол
 blat: szkło hartowane, stelaż: metal, kolory: czarny+czerwony / chrom
 top: tempered glass, frame: metal, colors: black+red / chrome
 столешница: каленое стекло, каркас: металл, цвет: черный+красный / хром



60 100 75 110 75
 biały / white / белый

Galant

stół / table / стол
 blat: szkło hartowane, stelaż: metal malowany, kolory: krem, biały, szary, czarny
 top: tempered glass, frame: painted metal, colors: cream, white, grey, black
 столешница: каленое стекло, каркас: крашенный металл, цвет: кремовый, белый, серый, черный



60 100 75 110 75
 krem / cream / кремовый



Hektor 70 120 75

stół / table / стол
 blat: szkło hartowane transparentne, stelaż: metal chromowany
 top: transparent tempered glass, frame: chromed metal
 столешница: прозрачное каленое стекло, каркас: хромированный металл



Agis $\phi 90$ $\square 75$

stół / table / стол
 blat: szkło hartowane transparentne, stelaż: metal chromowany
 top: transparent tempered glass, frame: chromed metal
 столешница: прозрачное каленое стекло, каркас: хромированный металл



Finezja A $\phi 90$ $\square 77$

stół / table / стол
 blat: szkło hartowane, stelaż: metal, kolory: transparentny, srebrny / chrom
 top: tempered glass, frame: metal, colors: transparent, silver / chrome
 столешница: каленое стекло, каркас: металл, цвет: прозрачный, серебряный / хром



Modus 72 $\square 110$ $\square 75$ $| 82$ $| 39$ $| 40$ $| 45$
 zestaw 1+4 / set 1+4 / набор 1+4
 blat: MDF, kolor: dąb sonoma / stelaż: aluminium
 top: MDF, color: sonoma oak / frame: aluminium
 столешница: МДФ, цвет: дуб сонома / каркас: алюминий



Pixel 60 $\square 80$ $\square 76$ $\square 100$ $\square 76$ $\square 120$ $\square 76$

stół / table / стол
 blat: szkło hartowane transparentne, stelaż: metal chromowany
 top: transparent tempered glass, frame: chromed metal
 столешница: прозрачное каленое стекло, каркас: хромированный металл

Astro 70 $\square 110$ $\square 76$ $| 84$ $| 39$ $| 41$ $| 45$

zestaw 1+4 / set 1+4 / набор 1+4
 blat: MDF, kolor: dąb sonoma, stelaż: metal, kolor: aluminium
 top: MDF, color: sonoma oak, frame: metal, color: aluminium
 столешница: МДФ, цвет: дуб сонома, каркас: металл, цвет: алюминий



Ted 60 $\square 100$ $\square 75$

stół / table / стол
 blat: szkło hartowane transparentne, stelaż: metal chromowany
 top: transparent tempered glass, frame: chromed metal
 столешница: прозрачное каленое стекло, каркас: хромированный металл



Fit 76 $\square 76$ $\square 75$ $| 90$ $| 40$ $| 40$ $| 44$

zestaw 1+4 / set 1+4 / набор 1+4
 blat: MDF, kolor: dąb sonoma, stelaż: metal, kolor: aluminium
 top: MDF, color: sonoma oak, frame: metal, color: aluminium
 столешница: МДФ, цвет: дуб сонома, каркас: металл, цвет: алюминий



Reni A 65 $\square 120$ $\square 74$

stół / table / стол
 blat: szkło hartowane transparentne, stelaż: metal chromowany
 top: transparent tempered glass, frame: chromed metal
 столешница: прозрачное каленое стекло, каркас: хромированный металл



Gabo 53 $\square 80$ $\square 74$ $| 74$ $| 35$ $| 35$ $| 41$



zestaw 1+2 / set 1+2 / набор 1+2
 blat: MDF, kolor: dąb sonoma, stelaż: metal, kolor: aluminium
 top: MDF, color: sonoma oak, frame: metal, color: aluminium
 столешница: МДФ, цвет: дуб сонома, каркас: металл, цвет: алюминий







stół Loras II + krzesło Dior (str. 183)

Loras II  
 stół / table / стол
 blat: okleina naturalna, stelaż: metal, kolor: dąb / biały
 top: natural veneer, frame: metal, color: oak / white
 столешница: нат. шпон, каркас: металл, цвет: дуб / белый

 **Loras II dąb**  
 stół / table / стол
 blat: lite drewno dębowe, stelaż: metal, kolor: biały
 top: solid oak wood, frame: metal, color: white
 столешница: массив дуба, каркас: металл, цвет: белый



Loras A 
 stół / table / стол
 blat: okleina naturalna, stelaż: metal, kolor: dąb / biały
 top: natural veneer, frame: metal, color: oak / white
 столешница: нат. шпон, каркас: металл, цвет: дуб / белый

 **Loras A dąb** 
 stół / table / стол
 blat: lite drewno dębowe, stelaż: metal, kolor: biały
 top: solid oak wood, frame: metal, color: white
 столешница: массив дуба, каркас: металл, цвет: белый



stół Loras A + krzesło Enzo (str. 181)

Loras A
 stół / table / стол
 blat: okleina naturalna, stelaż: metal, kolor: dąb / czarny
 top: natural veneer, frame: metal, color: oak / black
 столешница: нат. шпон, каркас: металл, цвет: дуб / черный



Loras A dąb
 stół / table / стол
 blat: lite drewno dębowe, stelaż: metal, kolor: dąb naturalny / czarny
 top: solid oak wood, frame: metal, color: natural oak / black
 столешница: массив дуба, каркас: металл, цвет: дуб натуральный / черный

Dostawki do stołów z kolekcji Loft
 zestaw 2 dodatkowych blatów / a set of 2 additional tops / набор 2 дополнительных стол.
 kompatybilne z / compatible with / совместим с: Loras A, Loras II, Valentino, Umberto, Xaviero, Cross
 blat: lite drewno dębowe, stelaż: metal, kolor: dąb naturalny / czarny
 top: solid oak wood, frame: metal, color: natural oak / black
 столешница: массив дуба, каркас: металл, цвет: дуб натуральный / черный



Loras II
 stół / table / стол
 blat: okleina naturalna, stelaż: metal, kolor: dąb / czarny
 top: natural veneer, frame: metal, color: oak / black
 столешница: нат. шпон, каркас: металл, цвет: дуб / черный



Loras II dąb
 stół / table / стол
 blat: lite drewno dębowe, stelaż: metal, kolor: dąb naturalny / czarny
 top: solid oak wood, frame: metal, color: natural oak / black
 столешница: массив дуба, каркас: металл, цвет: дуб натуральный / черный



okleina naturalna / natural veneer / нат. шпон



lite drewno dębowe / solid oak wood / массив дуба

Kubo
 s. 178





Bernardo 90 ¹⁵⁰ ¹⁸⁰ 78 90 ¹⁸⁰ 78
 stół / table / стол
 blat: okleina naturalna, stelaż: metal, kolor: dąb / czarny
 top: natural veneer, frame: metal, color: oak / black
 столешница: нат. шпон, каркас: металл, цвет: дуб / черный



Bernardo dąb 90 ¹⁵⁰ ¹⁸⁰ 78 90 ¹⁸⁰ 78
 stół / table / стол
 blat: lite drewno dębowe, stelaż: metal, kolor: dąb naturalny / czarny
 top: solid oak wood, frame: metal, color: natural oak / black
 столешница: массив дуба, каркас: металл, цвет: дуб натуральный / черный

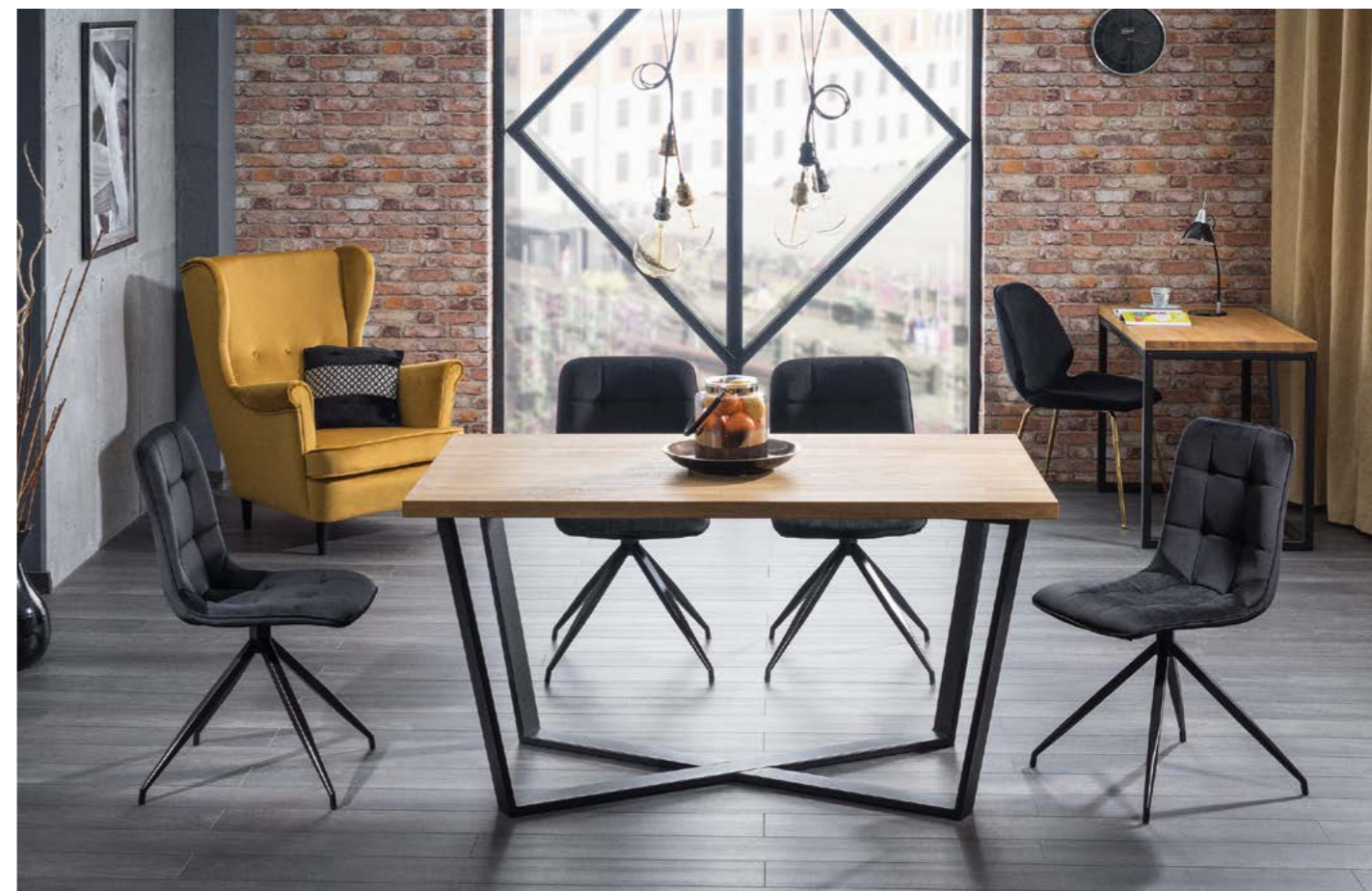

Marcello 90 ¹⁵⁰ ¹⁸⁰ 78 90 ¹⁸⁰ 78
 stół / table / стол
 blat: okleina naturalna, stelaż: metal, kolor: dąb / czarny
 top: natural veneer, frame: metal, color: oak / black
 столешница: нат. шпон, каркас: металл, цвет: дуб / черный



Marcello dąb 90 ¹⁵⁰ ¹⁸⁰ 78 90 ¹⁸⁰ 78
 stół / table / стол
 blat: lite drewno dębowe, stelaż: metal, kolor: dąb naturalny / czarny
 top: solid oak wood, frame: metal, color: natural oak / black
 столешница: массив дуба, каркас: металл, цвет: дуб натуральный / черный



Loras 35 ¹²⁰ 45
 ławka / bench / скамья
 s. 150

Loras dąb 35 ¹²⁰ 45
 ławka / bench / скамья
 s. 150



Apollo 85 43 47 47
 s. 174



Texo Velvet 87 42 45 50
 s. 179



Metro 60 ¹¹⁰ 100
 stolik barowy / bar table / барный столик
 blat: okleina naturalna, stelaż: metal, kolor: dąb / czarny
 top: natural veneer, frame: metal, color: oak / black
 столешница: нат. шпон, каркас: металл, цвет: дуб / черный

Metro dąb 60 ¹¹⁰ 100
 lite drewno dębowe / solid oak wood / массив дуба
 s. 151





Ronaldo 90 ¹⁵⁰ ¹⁸⁰ ⁷⁸ ⁷⁸
 stół / table / стол
 blat: okleina naturalna, stelaż: metal, kolor: dąb / czarny
 top: natural veneer, frame: metal, color: oak / black
 столешница: нат. шпон, каркас: металл, цвет: дуб / черный



Ronaldo dąb 90 ¹⁵⁰ ¹⁸⁰ ⁷⁸ ⁷⁸
 stół / table / стол
 blat: lite drewno dębowe, stelaż: metal, kolor: dąb naturalny / czarny
 top: solid oak wood, frame: metal, color: natural oak / black
 столешница: массив дуба, каркас: металл, цвет: дуб натуральный / черный



Ronaldo 35 ¹²⁰ ⁴⁵
 ławka / bench / скамья
 s. 150

Ronaldo dąb 35 ¹²⁰ ⁴⁵
 ławka / bench / скамья
 s. 150



Dior dąb Velvet 186 | 48 | 52 | 46
 s. 183



stół Umberto + krzesło Hals II (str. 179)

Umberto 80 ¹²⁰ ¹⁵⁰ ¹⁸⁰ ⁷⁸ ⁷⁸ ⁷⁸
 stół / table / стол
 blat: okleina naturalna, stelaż: metal, kolor: dąb / czarny
 top: natural veneer, frame: metal, color: oak / black
 столешница: нат. шпон, каркас: металл, цвет: дуб / черный



Umberto dąb 80 ¹²⁰ ¹⁵⁰ ¹⁸⁰ ⁷⁸ ⁷⁸ ⁷⁸
 stół / table / стол
 blat: lite drewno dębowe, stelaż: metal, kolor: dąb naturalny / czarny
 top: solid oak wood, frame: metal, color: natural oak / black
 столешница: массив дуба, каркас: металл, цвет: дуб натуральный / черный



Umberto B 60 ¹¹⁰ ⁵⁰
 ława / coffee table / столик
 blat: okleina naturalna, stelaż: metal, kolor: dąb / czarny
 top: natural veneer, frame: metal, color: oak / black
 столешница: нат. шпон, каркас: металл, цвет: дуб / черный



Umberto C 60 ⁶⁰ ⁵⁰
 ława / coffee table / столик
 blat: okleina naturalna, stelaż: metal, kolor: dąb / czarny
 top: natural veneer, frame: metal, color: oak / black
 столешница: нат. шпон, каркас: металл, цвет: дуб / черный



Umberto K 36 ¹²⁰ ⁸⁵
 konsola / side table / консоль
 blat: okleina naturalna, stelaż: metal, kolor: dąb / czarny
 top: natural veneer, frame: metal, color: oak / black
 столешница: нат. шпон, каркас: металл, цвет: дуб / черный



Umberto C dąb 60 ⁶⁰ ⁵⁰
 ława / coffee table / столик
 lite drewno dębowe / solid oak wood / массив дуба





Vector $90 \times 150 \times 78$ $90 \times 180 \times 78$
 stół / table / стол
 blat: okleina naturalna, stelaż: metal, kolor: dąb / czarny
 top: natural veneer, frame: metal, color: oak / black
 столешница: нат. шпон, каркас: металл, цвет: дуб / черный



Vector dąb $90 \times 150 \times 78$ $90 \times 180 \times 78$
 stół / table / стол
 blat: lite drewno dębowe, stelaż: metal, kolor: dąb naturalny / czarny
 top: solid oak wood, frame: metal, color: natural oak / black
 столешница: массив дуба, каркас: металл, цвет: дуб натуральный / черный



Sauron $80 \times 120 \times 78$ $90 \times 150 \times 78$ $90 \times 180 \times 78$
 stół / table / стол
 blat: okleina naturalna, stelaż: metal, kolor: dąb / czarny
 top: natural veneer, frame: metal, color: oak / black
 столешница: нат. шпон, каркас: металл, цвет: дуб / черный



Sauron dąb $80 \times 120 \times 78$ $90 \times 150 \times 78$ $90 \times 180 \times 78$
 stół / table / стол
 blat: lite drewno dębowe, stelaż: metal, kolor: dąb naturalny / czarny
 top: solid oak wood, frame: metal, color: natural oak / black
 столешница: массив дуба, каркас: металл, цвет: дуб натуральный / черный



Robin $84 \times 50 \times 57 \times 48$
 s. 168



Logan $87 \times 43 \times 50 \times 46$
 s. 177





Valentino 80 ¹²⁰ ¹⁵⁰ ¹⁸⁰ ⁷⁸ ⁹⁰ ⁷⁸ ⁹⁰ ⁷⁸
 stół / table / стол
 blat: okleina naturalna, stelaż: metal, kolor: dąb / czarny
 top: natural veneer, frame: metal, color: oak / black
 столешница: нат. шпон, каркас: металл, цвет: дуб / черный



Valentino dąb 80 ¹²⁰ ¹⁵⁰ ¹⁸⁰ ⁷⁸ ⁹⁰ ⁷⁸ ⁹⁰ ⁷⁸
 stół / table / стол
 blat: lite drewno dębowe, stelaż: metal, kolor: dąb naturalny / czarny
 top: solid oak wood, frame: metal, color: natural oak / black
 столешница: массив дуба, каркас: металл, цвет: дуб натуральный / черный



Valentino B 60 ¹¹⁰ ⁵⁴
 ława / coffee table / столик
 blat: okleina naturalna, stelaż: metal, kolor: dąb / czarny
 top: natural veneer, frame: metal, color: oak / black
 столешница: нат. шпон, каркас: металл, цвет: дуб / черный



360°

Milton II 84 | 43 | 55 | 50
 str. 178

Valentino B dąb 60 ¹¹⁰ ⁵⁴
 ława / coffee table / столик
 lite drewno dębowe / solid oak wood / массив дуба



stół Falcon + krzesło Milton / Milton II (str. 178)

Falcon 90 ¹⁵⁰ ⁷⁸
 stół / table / стол
 blat: okleina naturalna, stelaż: metal, kolor: dąb / czarny
 top: natural veneer, frame: metal, color: oak / black
 столешница: нат. шпон, каркас: металл, цвет: дуб / черный



Falcon dąb 90 ¹⁵⁰ ⁷⁸
 stół / table / стол
 blat: lite drewno dębowe, stelaż: metal, kolor: dąb naturalny / czarny
 top: solid oak wood, frame: metal, color: natural oak / black
 столешница: массив дуба, каркас: металл, цвет: дуб натуральный / черный

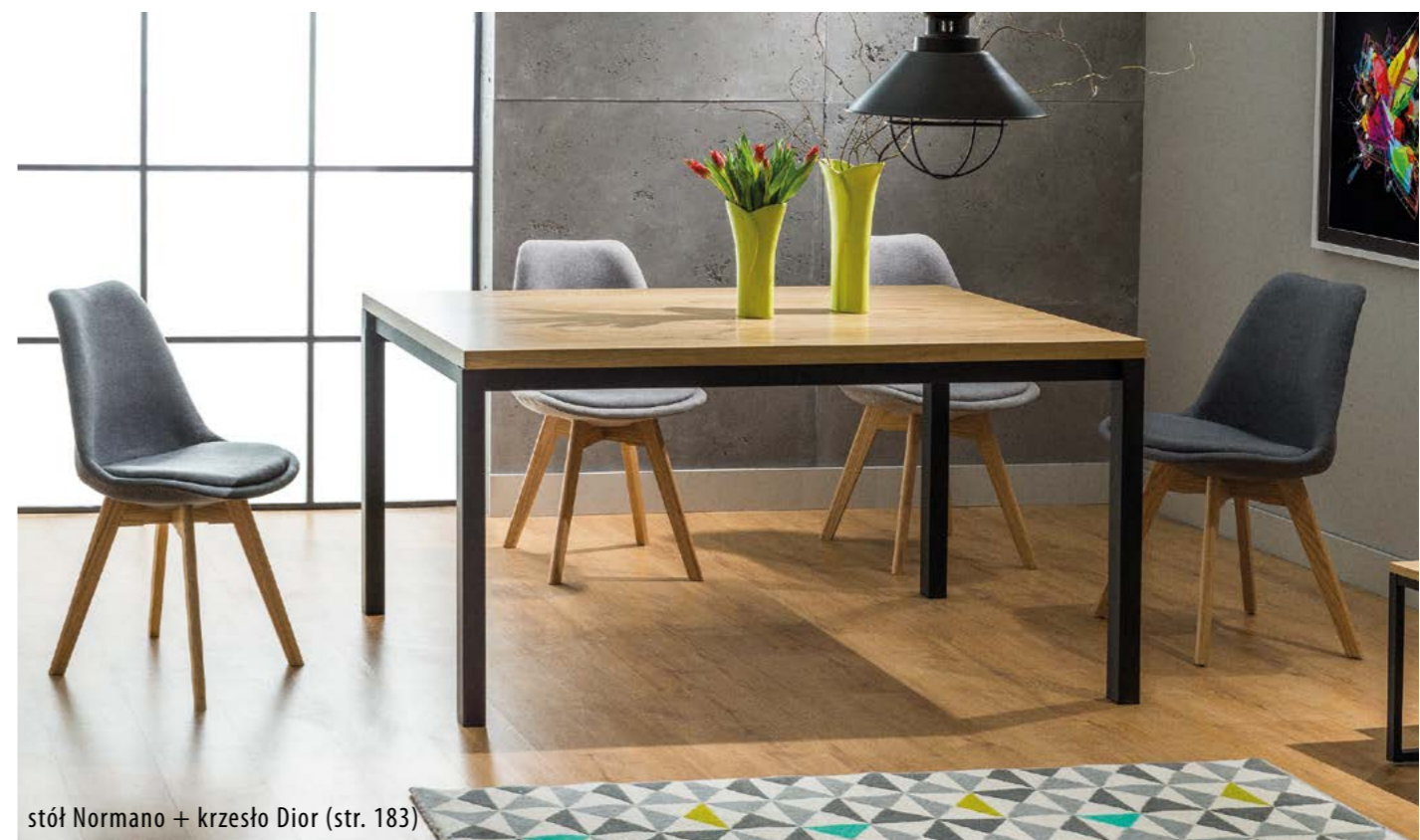

stół Normano + krzesło Dior (str. 183)

Normano 80 ¹²⁰ ⁷⁸ ¹⁵⁰ ⁷⁸ ⁹⁰ ⁷⁸ ⁹⁰ ⁷⁸
 stół / table / стол
 blat: okleina naturalna, stelaż: metal, kolor: dąb / czarny
 top: natural veneer, frame: metal, color: oak / black
 столешница: нат. шпон, каркас: металл, цвет: дуб / черный



Normano dąb 80 ¹²⁰ ⁷⁸ ¹⁵⁰ ⁷⁸ ⁹⁰ ⁷⁸ ⁹⁰ ⁷⁸
 stół / table / стол
 blat: lite drewno dębowe, stelaż: metal, kolor: dąb naturalny / czarny
 top: solid oak wood, frame: metal, color: natural oak / black
 столешница: массив дуба, каркас: металл, цвет: дуб натуральный / черный



Xaviero 90 150 78 90 180 78
 stół / table / стол
 blat: okleina naturalna, stelaż: metal, kolor: dąb / czarny
 top: natural veneer, frame: metal, color: oak / black
 столешница: нат. шпон, каркас: металл, цвет: дуб / черный



Xaviero dąb 90 150 78 90 180 78
 stół / table / стол
 blat: lite drewno dębowe, stelaż: metal, kolor: dąb naturalny / czarny
 top: solid oak wood, frame: metal, color: natural oak / black
 столешница: массив дуба, каркас: металл, цвет: дуб натуральный / черный



Xaviero B 60 110 59
 ława / coffee table / столик
 blat: okleina naturalna, stelaż: metal, kolor: dąb / czarny
 top: natural veneer, frame: metal, color: oak / black
 столешница: нат. шпон, каркас: металл, цвет: дуб / черный

Xaviero B dąb 60 110 59
 ława / coffee table / столик
 lite drewno dębowe / solid oak wood / массив дуба



stół / table / стол



Cross 90 150 78 90 180 78
 stół / table / стол
 blat: okleina naturalna, stelaż: metal, kolor: dąb / czarny
 top: natural veneer, frame: metal, color: oak / black
 столешница: нат. шпон, каркас: металл, цвет: дуб / черный



Cross dąb 90 150 78 90 180 78
 stół / table / стол
 blat: lite drewno dębowe, stelaż: metal, kolor: dąb naturalny / czarny
 top: solid oak wood, frame: metal, color: natural oak / black
 столешница: массив дуба, каркас: металл, цвет: дуб натуральный / черный



Cross B 60 110 59
 ława / coffee table / столик
 blat: okleina naturalna, stelaż: metal, kolor: dąb / czarny
 top: natural veneer, frame: metal, color: oak / black
 столешница: нат. шпон, каркас: металл, цвет: дуб / черный

Cross B dąb 60 110 59
 ława / coffee table / столик
 lite drewno dębowe / solid oak wood / массив дуба



Alex 96 | 46 | 45 | 46
 str. 179



stół / table / стол



stół Ritmo + krzesło Linea Velvet (str. 166)

Ritmo $\phi 120$ $\square 75$ **N**
 stół / table / стол
 blat: okleina, stelaż: metal, kolor: dąb / czarny mat
 top: veneer, frame: metal, color: oak / black mat
 столешница: шпон, каркас: металл, цвет: дуб / черный матовый

Cono dąb $\phi 90$ $\square 78$
 stół / table / стол
 blat: lite drewno dębowe, stelaż: metal, kolor: dąb naturalny / czarny
 top: solid oak wood, frame: metal, color: natural oak / black
 столешница: массив дуба, каркас: металл, цвет: дуб натуральный / черный



stół Cono + krzesło Helix (str. 178)



Rolf dąb $\phi 90$ $\square 78$
 stół / table / стол
 blat: lite drewno dębowe, stelaż: metal, kolor: dąb naturalny / czarny
 top: solid oak wood, frame: metal, color: natural oak / black
 столешница: массив дуба, каркас: металл, цвет: дуб натуральный / черный



Vedis Velvet 87 38 44 50
 s. 174



Vasco dąb $\phi 80$ $\square 78$ $\phi 90$ $\square 78$
 stół / table / стол
 blat: lite drewno dębowe, stelaż: metal, kolor: dąb naturalny / czarny
 top: solid oak wood, frame: metal, color: natural oak / black
 столешница: массив дуба, каркас: металл, цвет: дуб натуральный / черный



Chic Velvet 89 44 51 49
 s. 174



Orlando $\phi 137$ $\square 75$
 stół / table / стол
 blat: MDF+okleina naturalna, stelaż: metal, kolor: orzech / czarny
 top: MDF+natural veneer, frame: metal, color: walnut / black
 столешница: МДФ+нат. шпон, каркас металл, цвет: орех / черный



Passo II Velvet $\begin{matrix} 86 \\ | \\ \square \end{matrix}$ $\begin{matrix} 46 \\ | \\ \square \end{matrix}$ $\begin{matrix} 43 \\ | \\ \square \end{matrix}$ $\begin{matrix} 51 \\ | \\ \square \end{matrix}$ **N**
 s. 166



stół Puro II dąb + fotel TM-1 (str. 285)

Puro II dąb $\phi 60$ $\square 76$ $\phi 70$ $\square 76$ $\phi 80$ $\square 76$
 stół / table / стол
 blat: lite drewno dębowe, stelaż: metal, kolor: dąb naturalny / czarny
 top: solid oak wood, frame: metal, color: natural oak / black
 столешница: массив дуба, каркас: металл, цвет: дуб натуральный / черный

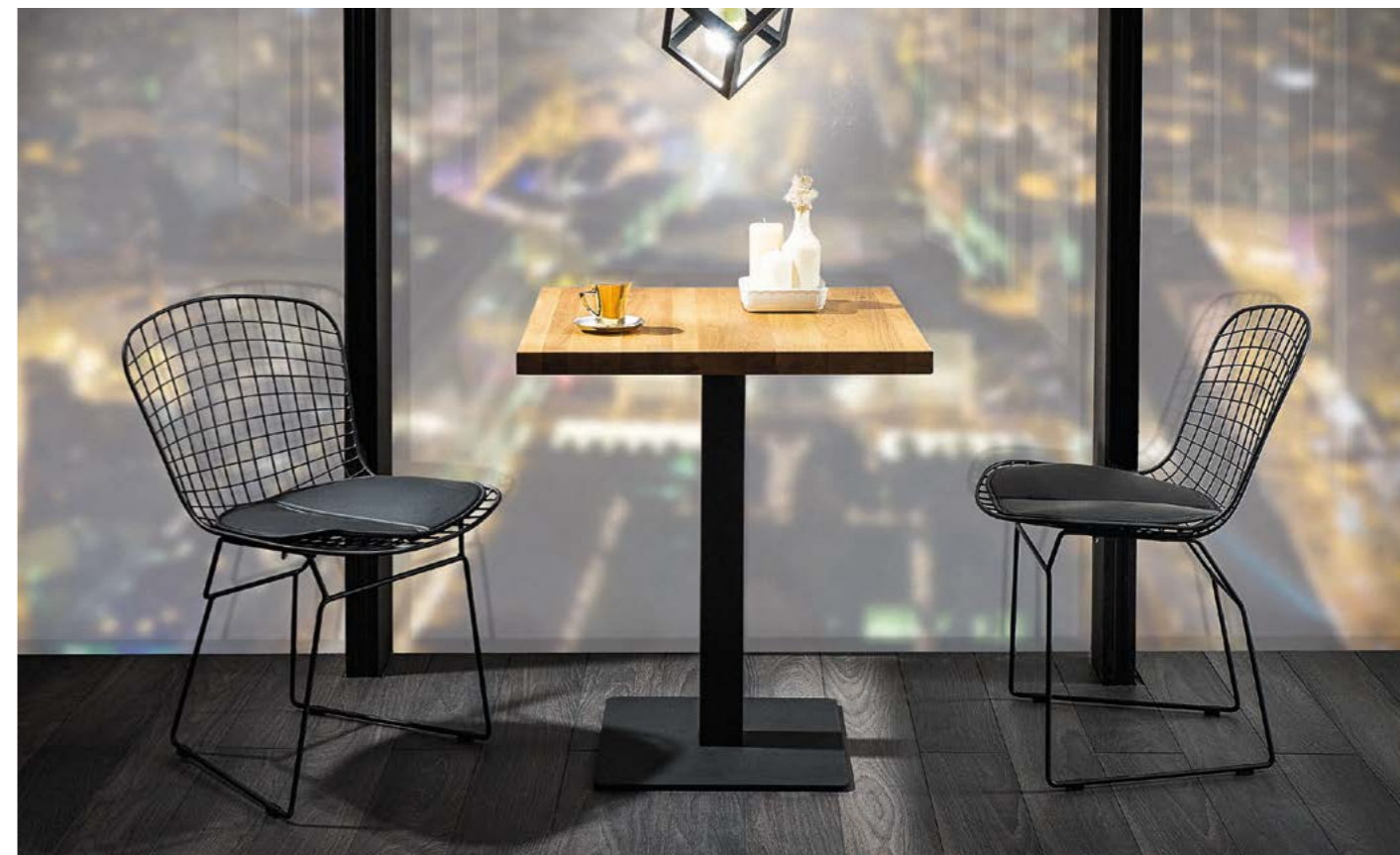

Puro dąb $\begin{matrix} 60 \\ \square \end{matrix}$ $\begin{matrix} 76 \\ | \\ \square \end{matrix}$ $\begin{matrix} 70 \\ \square \end{matrix}$ $\begin{matrix} 76 \\ | \\ \square \end{matrix}$ $\begin{matrix} 80 \\ \square \end{matrix}$ $\begin{matrix} 76 \\ | \\ \square \end{matrix}$
 stół / table / стол
 blat: lite drewno dębowe, stelaż: metal, kolor: dąb naturalny / czarny
 top: solid oak wood, frame: metal, color: natural oak / black
 столешница: массив дуба, каркас: металл, цвет: дуб натуральный / черный



Puro $\begin{matrix} 60 \\ \square \end{matrix}$ $\begin{matrix} 76 \\ | \\ \square \end{matrix}$ $\begin{matrix} 70 \\ \square \end{matrix}$ $\begin{matrix} 76 \\ | \\ \square \end{matrix}$ $\begin{matrix} 80 \\ \square \end{matrix}$ $\begin{matrix} 76 \\ | \\ \square \end{matrix}$
 stół / table / стол
 blat: okleina naturalna, stelaż: metal, kolor: dąb / czarny
 top: natural veneer, frame: metal, color: oak / black
 столешница: нат. шпон, каркас: металл, цвет: дуб / черный



Remus 80 ¹²⁰ 75
 stół / table / стол
 blat: MDF laminowany, stelaż: metal, kolor: dąb / czarny mat
 top: laminated MDF, frame: metal, color: oak / black mat
 столешница: ламин. МДФ, каркас: металл, цвет: дуб / черный матовый



Alan 88 40 45 51
 s. 174



Remus 80 ¹²⁰ 75
 stół / table / стол
 blat: MDF laminowany, stelaż: metal, kolor: orzech / czarny mat
 top: laminated MDF, frame: metal, color: walnut / black mat
 столешница: ламин. МДФ, каркас: металл, цвет: орех / черный матовый



Teo D 88 38 46 49
 s. 175



stół Remus II + krzesło Look (str. 178)

Remus II $\begin{matrix} 120 \\ 80 \end{matrix} \begin{matrix} \square \\ \square \\ \square \end{matrix} \begin{matrix} 76 \\ 160 \end{matrix}$ **N**
 stół / table / стол
 blat: okleina, stelaż: metal, kolor: orzech / czarny mat
 top: veneer, frame: metal, color: walnut / black mat
 столешница: шпон, каркас: металл, цвет: орех / черный матовый

Mano $\begin{matrix} 140 \\ 80 \end{matrix} \begin{matrix} \square \\ \square \end{matrix} \begin{matrix} 75 \\ 160 \end{matrix}$ **N**
 stół / table / стол
 blat: okleina, stelaż: metal, kolor: dąb / czarny mat
 top: veneer, frame: metal, color: oak / black mat
 столешница: шпон, каркас: металл, цвет: дуб / черный матовый



stół Mano + krzesło Clip (str. 176)



Vitro $\begin{matrix} 120 \\ 75 \end{matrix} \begin{matrix} \square \\ \square \end{matrix} \begin{matrix} 75 \\ 160 \end{matrix}$
 stół / table / стол
 blat: MDF+okleina naturalna, stelaż: drewno, kolor: dąb / grafit
 top: MDF+natural veneer, frame: wood, color: oak / graphite
 столешница: МДФ+нат. шпон, каркас: древесина, цвет: дуб / графит



Vitro $\begin{matrix} 78 \\ 41 \\ 45 \\ 43 \end{matrix}$
 s. 184



Vitro II $\begin{matrix} 120 \\ 80 \end{matrix} \begin{matrix} \square \\ \square \\ \square \end{matrix} \begin{matrix} 75 \\ 160 \end{matrix}$
 stół / table / стол
 blat: MDF+okleina naturalna, stelaż: drewno, kolor: dąb / grafit
 top: MDF+natural veneer, frame: wood, color: oak / graphite
 столешница: МДФ+нат. шпон, каркас: древесина, цвет: дуб / графит



Scandinavian



Nelson $\phi 90 \square 75$
stół / table / стол
blat: MDF+okleina naturalna, stelaż: drewno, kolor: dąb miodowy
top: MDF+natural veneer, frame: wood, color: honey oak
столешница: МДФ+нат. шпон, каркас: древесина, цвет: медовый дуб



Nelson $78 \quad 40 \quad 44 \quad 47$
s.185





stół Declan I + krzesło Moris (str. 182)

Declan I 80 ¹²⁰ 75
 stół / table / стол
 blat: MDF, kolor: biały, stelaż: drewno bukowe
 top: MDF, color: white, frame: beech wood
 столешница: МДФ, цвет: белый, каркас: бук

Declan II 80 ⁸⁰ 75
 stół / table / стол
 blat: MDF, kolor: biały, stelaż: drewno bukowe
 top: MDF, color: white, frame: beech wood
 столешница: МДФ, цвет: белый, каркас: бук



Oslo 80 ¹²⁰ 75
 stół / table / стол
 blat: szkło hartowane, stelaż: drewno dębowe
 top: tempered glass, frame: oak wood
 столешница: каленое стекло, каркас: натуральный дуб



stół Declan I + krzesło Moris (str. 182)



Kris 83 43 49 45
 s. 182



stół Larson + krzesło Alero (str. 184)

Larson φ90 □75
 stół / table / стол
 blat: MDF, stelaż: drewno, kolor: biały
 top: MDF, frame: wood, color: white
 столешница: МДФ, каркас: древесина, цвет: белый



stół Larson + krzesło CD-37 (str. 184)

Larson φ90 □75 φ100 □75
 stół / table / стол
 blat: MDF, stelaż: drewno, kolor: biały / dąb bielony
 top: MDF, frame: wood, color: white / white wash oak
 столешница: МДФ, каркас: древесина, цвет: белый / беленый дуб



stół Mosso II + krzesło CD-62 (str. 185)

Mosso II φ100 □75
 stół / table / стол
 blat: MDF+okleina naturalna, stelaż: drewno, kolor: dąb bielony / biały
 top: MDF+natural veneer, frame: wood, color: white wash oak / white
 столешница: МДФ+нат. шпон, каркас: древесина, цвет: беленый дуб / белый





Mosso II φ90 □75 φ100 □75
 stół / table / стол
 blat: MDF, stelaż: drewno, kolor: biały / dąb
 top: MDF, frame: wood, color: white / oak
 столешница: МДФ, каркас: древесина, цвет: белый / дуб



Mosso II φ90 □75 φ100 □75
 stół / table / стол
 blat: MDF+okleina naturalna, stelaż: drewno, kolor: dąb
 top: MDF+natural veneer, frame: wood, color: oak
 столешница: МДФ+нат. шпон, каркас: древесина, цвет: дуб



Braga 68  120  76
 stół / table / стол
 blat: MDF lakierowany, stelaż: drewno buk, kolor: biały mat / buk
 top: laquered MDF, frame: beech wood, color: white mat / beech
 столешница: лаковый МДФ, каркас: древесина бук, цвет: белый мат / бук





stół Braga II + krzesło Fox (str. 177)

Braga II 75  140  75
 stół / table / стол
 blat: MDF lakierowany, stelaż: drewno buk, kolor: biały mat / buk
 top: laquered MDF, frame: beech wood, color: white mat / beech
 столешница: лаковый МДФ, каркас: древесина бук, цвет: белый мат / бук



stół Felicio II + krzesło CD-61 (str. 184)

Felicio II 90  150  75
 stół / table / стол
 blat: MDF, stelaż: drewno, kolor: biały / dąb
 top: MDF, frame: wood, color: white / oak
 столешница: МДФ, каркас: древесина, цвет: белый / дуб

Felicio 75  120  75  150  75
 stół / table / стол
 blat: MDF+okleina naturalna, stelaż: drewno, kolor: dąb / dąb
 top: MDF+natural veneer, frame: wood, color: oak / oak
 столешница: МДФ+нат. шпон, каркас: древесина, цвет: дуб / дуб



stół Felicio + krzesło Andre (str. 185) 111



Mosso I 75 ¹²⁰ 75
 blat: MDF, stelaż: drewno, kolor: biały / dąb
 top: MDF, frame: wood, color: white / oak
 столешница: МДФ, каркас: древесина, цвет: белый / дуб



Mosso 78 44 41 42
 s. 184



Mosso III 80 ⁸⁰ 75
 stół / table / стол
 blat: MDF, stelaż: drewno, kolor: biały / dąb
 top: MDF, frame: wood, color: white / oak
 столешница: МДФ, каркас: древесина, цвет: белый / дуб

stół Mosso III + krzesło Kris dąb (str. 182)



Mosso III 80 ⁸⁰ 75
 stół / table / стол
 blat: MDF+okleina naturalna, stelaż: drewno, kolor: dąb / dąb
 top: MDF+natural veneer, frame: wood, color: oak / oak
 столешница: МДФ+нат. шпон, каркас: древесина, цвет: дуб / дуб

stół Mosso III + krzesło Dior dąb (str. 183)



Milan 80 ¹²⁰ ¹⁴⁰ 75 80 75
 stół / table / ctron
 blat: MDF, stelaż: drewno, kolor: biały / dąb
 top: MDF, frame: wood, color: white / oak
 столешница: МДФ, каркас: древесина, цвет: белый / дуб



Milan 79 42 42 45
 s. 184



Brando 80 ¹²⁰ ¹⁶⁰ 75 160
 stół / table / ctron
 blat: MDF+okleina naturalna, stelaż: drewno, kolor: dąb
 top: MDF+natural veneer, frame: wood, color: oak
 столешница: МДФ+нат. шпон, каркас: древесина, цвет: дуб



Brando 79 42 42 45
 s. 185



stół Combo II + krzesło CD-19 (str. 184)

Combo II $80 \times 120 \times 75$
 stół / table / стол
 blat: MDF, stelaż: drewno, kolor: biały / dąb bielony
 top: MDF, frame: wood, color: white / white wash oak
 столешница: МДФ, каркас: древесина, цвет: белый / беленый дуб



Rimini $80 \times 120 \times 75$
 stół / table / стол
 blat: MDF+okleina naturalna, stelaż: drewno, kolor: szary / biały
 top: MDF+natural veneer, frame: wood, color: grey / white
 столешница: МДФ+нат. шпон, каркас: древесина, цвет: серый / белый



stół Combo + krzesło CD-37 (str. 184)

Combo $75 \times 120 \times 75$
 stół / table / стол
 blat: MDF, stelaż: drewno, kolor: biały / dąb bielony
 top: MDF, frame: wood, color: white / white wash oak
 столешница: МДФ, каркас: древесина, цвет: белый / беленый дуб



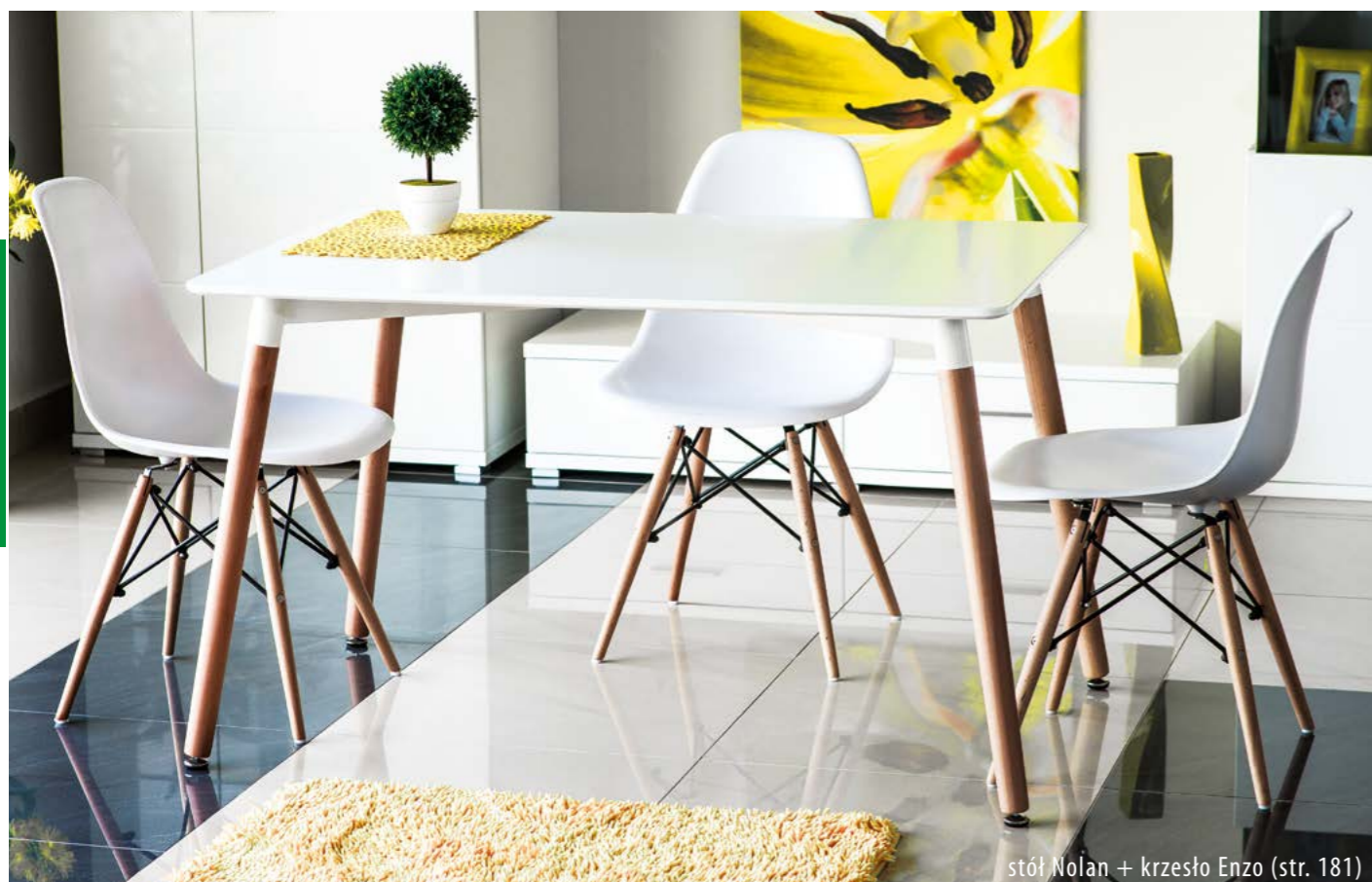

stół Nolan + krzesło Enzo (str. 181)

Nolan $80 \times 120 \times 73$
 stół / table / стол
 blat: MDF, stelaż: drewno, kolor: biały / buk
 top: MDF, frame: wood, color: white / beech
 столешница: МДФ, каркас: древесина, цвет: белый / бук



stół Soho + krzesło Denis A (str. 181)

Soho $\phi 80 \times 73 \times \phi 90 \times 72$
 stół / table / стол
 blat: MDF, stelaż: drewno, kolor: biały / buk
 top: MDF, frame: wood, color: white / beech
 столешница: МДФ, каркас: древесина, цвет: белый / бук



stół Nolan III+ krzesło Axel (str. 181)

Nolan III $\phi 80 \times 75$
 stół / table / стол
 blat: MDF, stelaż: drewno, kolor: biały / buk
 top: MDF, frame: wood, color: white / beech
 столешница: МДФ, каркас: древесина, цвет: белый / бук



stół Nolan II+ krzesło Enzo (str. 181)

Nolan II $80 \times 80 \times 73$
 stół / table / стол
 blat: MDF, stelaż: drewno, kolor: biały / buk
 top: MDF, frame: wood, color: white / beech
 столешница: МДФ, каркас: древесина, цвет: белый / бук



Tibi 80 ⁹⁰ 75

stół / table / стол
 blat: MDF, stelaż: drewno, kolor: biały / dąb bielony
 top: MDF, frame: wood, color: white / white wash oak
 столешница: МДФ, каркас: древесина, цвет: белый / беленый дуб

stół Tibi + krzesło Tibi (str. 184)



Sigma 80 ⁸⁰ 75

stół / table / стол
 blat: MDF, stelaż: drewno, kolor: biały
 top: MDF, frame: wood, color: white
 столешница: МДФ, каркас: древесина, цвет: белый

stół Sigma + krzesło Tibi (str. 184)



stół Fiord+ krzesła CD-63 (str. 184)

Fiord 70 ¹¹⁰ 74 60 ⁸⁰ 74

stół / table / стол
 blat: MDF, stelaż: drewno, kolor: biały
 top: MDF, frame: wood, color: white
 столешница: МДФ, каркас: древесина, цвет: белый

Montana 90 ¹⁶⁰ 75

stół / table / стол
 blat: MDF, stelaż: drewno, kolor: biały / dąb bielony
 top: MDF, frame: wood, color: white / white wash oak
 столешница: МДФ, каркас: древесина, цвет: белый / беленый дуб





stół Adam+krzesło Mila Velvet (s. 167)

Adam $\begin{matrix} 100 \\ 60 \end{matrix} \begin{matrix} 120 \\ 75 \end{matrix}$ **NOWY KOLOR**

stół / table / стол
 blat: płyta laminowana, kolor: dąb sonoma, dąb lancelot, stelaż: MDF, kolor: antracyt
 top: laminated board, color: sonoma oak, lancelot oak, frame: MDF, color: anthracite
 столешница: ламинированное ДСП, цвет: дуб сонома, дуб ланселот, каркас: МДФ, цвет: антрацит



stół Adam+krzesło Otto (s. 175)

Adam $\begin{matrix} 100 \\ 60 \end{matrix} \begin{matrix} 120 \\ 75 \end{matrix}$

stół / table / стол
 blat: płyta laminowana, kolor: dąb, dąb sonoma, dąb złoty craft, dąb lancelot, stelaż: MDF, kolor: biały mat
 top: laminated board, color: oak, sonoma oak, golden craft oak, lancelot oak, frame: MDF, color: white mat
 столешница: ламинированное ДСП, цвет: дуб, дуб сонома, дуб золотой, дуб ланселот, каркас: МДФ, цвет: белый мат

dąb sonoma / sonoma oak / дуб сонома

dąb lancelot / lancelot oak / дуб ланселот

dąb / oak / дуб

dąb złoty craft / golden craft oak / дуб золотой

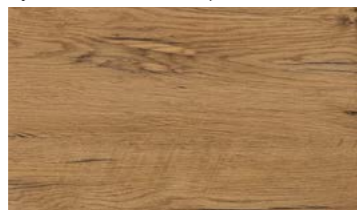

stół Cesar+krzesło Trix II (s. 165)

Cesar $\begin{matrix} 120 \\ 68 \end{matrix} \begin{matrix} 165 \\ 75 \end{matrix}$ $\begin{matrix} 160 \\ 80 \end{matrix} \begin{matrix} 205 \\ 75 \end{matrix}$

stół / table / стол
 blat: płyta laminowana, kolor: biały mat, stelaż: lite drewno dębowe
 top: laminated board, color: white mat, frame: solid oak wood
 столешница: ламинированное ДСП, цвет: белый мат, каркас: массив дуба



stół Wiktor+krzesło Nobel (s. 176)

Wiktor $\begin{matrix} 140 \\ 75 \end{matrix} \begin{matrix} 190 \\ 75 \end{matrix}$

stół / table / стол
 blat: płyta laminowana, kolor: dąb lancelot, stelaż: MDF, kolor: biały mat
 top: laminated board, color: lancelot oak, frame: MDF, color: white mat
 столешница: ламинированное ДСП, цвет: дуб ланселот, каркас: МДФ, цвет: белый мат





stół Zefir+krzesło Otto (s. 176)

Zefir  

stół / table / стол
 blat: płyta laminowana, stelaż: płyta laminowana, kolory: dąb sonoma+biały mat, dąb złoty craft+biały mat
 top: laminated board, frame: laminated board, colors: sonoma oak+white mat, golden craft oak+white mat
 столешница: ламин. ДСП, каркас: ламин. ДСП, цвет: дуб сонома+белый мат, дуб золотой+белый мат



stół Albert+krzesło CD-63 (s. 184)

Albert  

stół / table / стол
 blat: płyta laminowana, stelaż: MDF, kolor: biały lakier
 top: laminated board, frame: MDF, color: white high gloss
 столешница: ламинированное ДСП, каркас: МДФ, цвет: белый лак





stół Horacy+krzesło Fox (s. 177)

Horacy  

stół / table / стол
 blat: płyta laminowana, stelaż: MDF, kolor: dąb sonoma+biały mat
 top: laminated board, frame: MDF, color: oak sonoma+white mat
 столешница: ламинированное ДСП, каркас: МДФ, цвет: дуб сонома+белый мат



stół Horacy+krzesło Evita (s. 175)

Horacy   

stół / table / стол
 blat: płyta laminowana, stelaż: MDF, kolor: antracyt+biały mat
 top: laminated board, frame: MDF, color: anthracite+white mat
 столешница: ламинированное ДСП, каркас: МДФ, цвет: антрацит+белый мат





stół Prism+krzesło Tomas (s. 174)



stół Avis+krzesło Otto (s. 176)



dąb sonoma / sonoma oak / дуб сонома



dąb / oak / дуб



biały / white / белый

Prism 80 120 160 75
stół / table / стол

blat: płyta laminowana+ABS, stelaż: laminowany MDF, kolory: biały, dąb, dąb sonoma
top: laminated board+ABS, frame: laminated MDF, colors: white, oak, sonoma oak
столешница: ламинированное ДСП+АБС, каркас: ламин. МДФ, цвет: белый, дуб, дуб сонома



stół Diego+krzesło H-733 (s. 190)



Diego 68 120 160 75
stół / table / стол

blat: płyta laminowana, stelaż: MDF, kolor: dąb sonoma
top: laminated board, frame: MDF, color: sonoma oak
столешница: ламинированное ДСП, каркас: МДФ, цвет: дуб сонома

Avis 80 120 160 75
stół / table / стол

blat: płyta laminowana, stelaż: płyta laminowana, kolor: dąb sonoma
top: laminated board, frame: laminated board, color: sonoma oak
столешница: ламин. ДСП, каркас: ламин. ДСП, цвет: дуб сонома



dąb / oak / дуб



stół Eldo+krzesło Fox (s. 177)



biały / white / белый



dąb sonoma / sonoma oak / дуб сонома

Eldo 80 80 40+80+40 78
stół / table / стол

blat: płyta laminowana+ABS, stelaż: laminowany MDF, kolory: biały, dąb, dąb sonoma
top: laminated board+ABS, frame: laminated MDF, colors: white, oak, sonoma oak
столешница: ламинированное ДСП+АБС, каркас: ламин. МДФ, цвет: белый, дуб, дуб сонома



Ludwik 75 125 170 75
 stół / table / стол
 blat: płyta laminowana, stelaż: drewno buk, kolory: dąb złoty craft, dąb lancelot, dąb, dąb sonoma / biały mat
 top: laminated board, frame: beech wood, color: golden craft oak, lancelot oak, oak, sonoma oak / white mat
 столешница: ламин. ДСП, каркас: бук, цвет: дуб золотой, дуб ланселот, дуб, дуб сонома / белый мат



PC-SC 93 42 43 45
 s. 185

Wybarwienia blatów przy stołach: Ludwik
 Available color tops for: Ludwik
 Столешница цвет: Ludwik



Karl 80 90 75
 stół / table / стол
 blat: MDF+okleina naturalna, stelaż: drewno, kolor: dąb bielony / biały
 top: MDF+natural veneer, frame: wood, color: white wash oak / white
 столешница: МДФ+нат. шпон, каркас: древесина, цвет: беленый дуб / белый



Karl 78 42 48 46
 s. 185



Karl 80 90 75
 stół / table / стол
 blat: MDF+okleina naturalna, stelaż: drewno, kolor: dąb
 top: MDF+natural veneer, frame: wood, color: oak
 столешница: МДФ+нат. шпон, каркас: древесина, цвет: дуб



Karl 31 90 45
 ławka / bench / скамья
 s. 185

kolekcja Poprad

drewno sosnowe, kolor: brąz miodowy / sosna patyna
 pine wood, color: honey brown / pine patina
 сосна, цвет: медово-коричневый / сосна патина

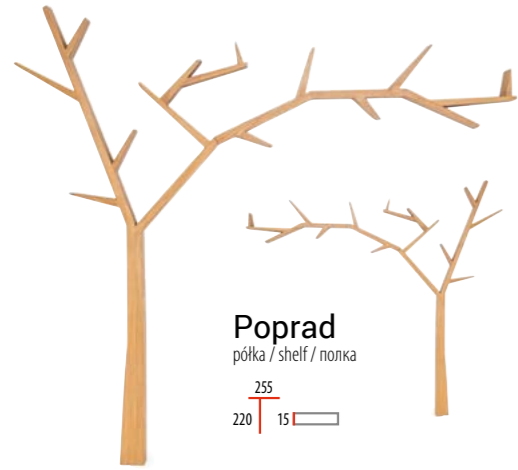

Poprad
 półka / shelf / полка
 255
 220 | 15



Poprad
 skrzynia / chest / сундук
 100
 51 | 49



Poprad
 stół / table / стол
 160
 90 | 76



Poprad II
 stół / table / стол
 140
 80 | 50+140+50 | 75



Poprad
 komoda / dresser / комод
 89
 88 | 43



Poprad
 ława / coffee table / столик
 120
 60 | 52



Poprad
 ławka / bench / скамья
 100
 48 | 97



Poprad
 krzesło / chair / кресло
 96 | 46 | 45 | 46



Poprad
 kwietnik / flower stand / подставка под цветы
 34 | 34 | 77



Poprad H-1
 hoker / bar stool / барный стул
 110 | 42 | 42 | 80



SCANDINAVIAN

SCANDINAVIAN



kolekcja Poprad

drewno sosnowe, kolory: brunatny wosk / biały wosk
 pine wood, colors: brown wax / white wax
 сосна, цвет: коричневый воск / белый воск

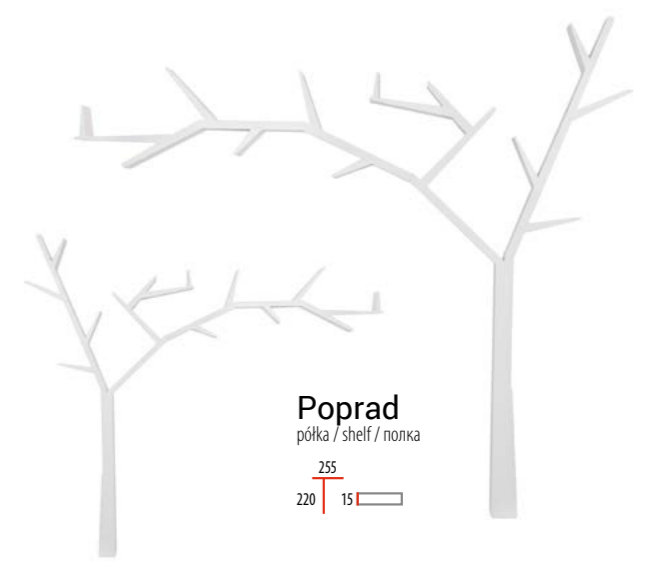

Poprad
 półka / shelf / полка
 255
 220 | 15

Apis 29 | 34 | 10

zestaw 6 szt. półek / set of 6 shelves / набор 6 полки
 drewno, kolor: 2x biały wosk + 2x czarny wosk + 2x brąz miodowy
 wood, color: 2x white wax + 2x black wax + 2x honey brown
 древесина, цвет: 2x белый воск + 2x черный воск + 2x медово-коричневый



Poprad
 stół / table / стол
 160
 90 | 76



Poprad
 skrzynia / chest / сундук
 100
 51 | 49



Poprad
 ława / coffee table / столик
 120
 60 | 52



Poprad II
 stół / table / стол
 140
 80 | 50+140+50 | 75



Poprad
 komoda / dresser / комод
 89
 88 | 43



Poprad
 ławka / bench / скамья
 100
 48 | 97



Poprad
 krzesło / chair / кресло
 96 | 46 | 45 | 46



Poprad
 kwiatnik / flower stand / подставка под цветы
 34
 34 | 77



Poprad H-1
 hoker / bar stool / барный стул
 110 | 42 | 42 | 80





Savona 80 120 75
 stół / table / стол 159
 blat: MDF, stelaż: drewno, kolor: biały
 top: MDF, frame: wood, color: white
 столешница: МДФ, каркас: древесина, цвет: белый



MN-SC 96 42 45 47
 s. 185



stół Olivia + krzesło MN-SC (str. 185)

Olivia 106 106 76
 stół / table / стол 141
 blat: MDF, stelaż: drewno, kolor: biały
 top: MDF, frame: wood, color: white
 столешница: МДФ, каркас: древесина, цвет: белый



Olivia 106 106 76
 stół / table / стол 141
 blat: MDF, stelaż: drewno, kolor: ecru
 top: MDF, frame: wood, color: ecru
 столешница: МДФ, каркас: древесина, цвет: экрю

stół Olivia + krzesło OP-SC 2 (str. 185)









stół Florencja + krzesła LV-SC (str. 185)

Florencja 106    75
 stół / table / стол 141
 blat: MDF, stelaż: drewno, kolor: biały
 top: MDF, frame: wood, color: white
 столешница: МДФ, каркас: древесина, цвет: белый



stół Dello + krzesło PC-SC (str. 185)

Dello 70    75
 stół / table / стол 129
 blat: MDF, stelaż: drewno, kolor: biały
 top: MDF, frame: wood, color: white
 столешница: МДФ, каркас: древесина, цвет: белый

Alicante 80    75
 stół / table / стол 159
 blat: MDF, stelaż: drewno, kolor: biały
 top: MDF, frame: wood, color: white
 столешница: МДФ, каркас: древесина, цвет: белый



stół Windsor + krzesło Fiero (str. 184)

Windsor $\phi 100$  75
 stół / table / стол
 blat: MDF, stelaż: drewno, kolor: biały
 top: MDF, frame: wood, color: white
 столешница: МДФ, каркас: древесина, цвет: белый



stół Alicante + krzesło MN-SC (str. 185)



Margo 90 125 75 90
 stół / table / стол
 blat: MDF+okleina naturalna, stelaż: drewno, kolor: ciemny orzech
 top: MDF+natural veneer, frame: wood, color: dark walnut
 столешница: МДФ+нат. шпон, каркас: древесина, цвет: темный орех



Olivia 106 141 76 106
 stół / table / стол
 blat: MDF+okleina naturalna, stelaż: drewno, kolor: ciemny orzech
 top: MDF+natural veneer, frame: wood, color: d. walnut
 столешница: МДФ+нат. шпон, каркас: древесина, цвет: т. орех



Anjelica 90 185 75 150
 stół / table / стол
 blat: MDF+okleina naturalna, stelaż: drewno, kolor: ciemny orzech
 top: MDF+natural veneer, frame: wood, color: dark walnut
 столешница: МДФ+нат. шпон, каркас: древесина, цвет: темный орех



Padova C 45 55 45
 stolik / side table / столик
 blat: MDF+fornir, stelaż: drewno, kolor: c. orzech
 top: MDF+natural veneer, frame: wood, color: d. walnut
 стол.: МДФ+нат. шпон, каркас: дерев., цвет: т. орех

Padova D 40 75 104 40
 konsolka / console table / столік
 blat: MDF+fornir, stelaż: drewno, kolor: c. orzech
 top: MDF+natural veneer, frame: wood, color: d. walnut
 стол.: МДФ+нат. шпон, каркас: дерев., цвет: т. орех

Royal C 80 45 120 80
 ława / coffee table / столік
 blat: MDF+fornir, stelaż: drewno, kolor: c. orzech
 top: MDF+natural veneer, frame: wood, color: d. walnut
 стол.: МДФ+нат. шпон, каркас: дерев., цвет: т. орех

California C 80 45 120 80
 ława / coffee table / столік
 blat: MDF+fornir, stelaż: drewno, kolor: c. orzech
 top: MDF+natural veneer, frame: wood, color: d. walnut
 стол.: МДФ+нат. шпон, каркас: древесина, цвет: т. орех



Royal D φ60 55 60
 stolik / side table / столік
 blat: MDF+fornir / MDF, stelaż: drewno, kolory: c. orzech, biały
 top: MDF+natural veneer / MDF, frame: wood, colors: d. walnut, white
 стол.: МДФ+нат. шпон / МДФ, каркас: дерев., цвет: т. орех, белый

Nevada D φ60 55 60
 stolik / side table / столік
 blat: MDF+fornir / MDF, stelaż: drewno, kolory: c. orzech, biały
 top: MDF+natural veneer / MDF, frame: wood, colors: d. walnut, white
 стол.: МДФ+нат. шпон / МДФ, каркас: дерев., цвет: т. орех, белый

California D φ60 55 60
 stolik / side table / столік
 blat: MDF+fornir / MDF, stelaż: drewno, kolory: c. orzech, biały
 top: MDF+natural veneer / MDF, frame: wood, colors: d. walnut, white
 стол.: МДФ+нат. шпон / МДФ, каркас: дерев., цвет: т. орех, белый



Beata 67 170 60(77) 130
 ławostół / extended coffee table / трансформер
 blat: płyta laminowana, stelaż: drewno, kolory: wenge, orzech, olcha, dąb sonoma, kasztan
 top: laminated board, frame: wood, colors: wenge, walnut, alder, sonoma oak, chestnut
 столешница: ламин. ДСП, каркас: древесина, цвет: венге, орех, ольха, дуб сонома, каштан

Daniel 70 160 61(75) 120
 ławostół / extended coffee table / трансформер
 blat: płyta laminowana, stelaż: drewno, kolory: wenge, orzech, olcha, kasztan
 top: laminated board, frame: wood, colors: wenge, walnut, alder, chestnut
 столешница: ламин. ДСП, каркас: древесина, цвет: венге, орех, ольха, каштан



Artur 67 164 60(75) 127
 ławostół / extended coffee table / трансформер
 blat: płyta laminowana, stelaż: drewno, kolory: orzech, olcha, dąb sonoma, kasztan
 top: laminated board, frame: wood, colors: walnut, alder, sonoma oak, chestnut
 столешница: ламин. ДСП, каркас: древесина, цвет: орех, ольха, дуб сонома, каштан

Emil 67 164 60(75) 127
 ławostół / extended coffee table / трансформер
 blat: płyta laminowana, stelaż: drewno, kolory: orzech, olcha, dąb sonoma, kasztan
 top: laminated board, frame: wood, colors: walnut, alder, sonoma oak, chestnut
 столешница: ламин. ДСП, каркас: древесина, цвет: орех, ольха, дуб сонома, каштан



Escada A 60 ¹²⁰ ⁴⁰

ława / coffee table / столик
 blat: szkło hartowane dymione, stelaż: stal nierdzewna, kolor: złoty
 top: smoked tempered glass, frame: stainless steel, color: golden
 стол.: затемненное каленое стекло, каркас: нерж. сталь, цвет: золотой



Escada B 55 ⁵⁵ ⁵⁵

ława / coffee table / столик
 blat: szkło hartowane dymione, stelaż: stal nierdzewna, kolor: złoty
 top: smoked tempered glass, frame: stainless steel, color: golden
 стол.: затемненное каленое стекло, каркас: нерж. сталь, цвет: золотой



Escada C 40 ¹²⁰ ⁷⁸

konsolka / console table / консоль
 blat: szkło hartowane dymione, stelaż: stal nierdzewna, kolor: złoty
 top: smoked tempered glass, frame: stainless steel, color: golden
 стол.: затемненное каленое стекло, каркас: нерж. сталь, цвет: золотой



Zegna A 60 ¹²⁰ ⁴⁰

ława / coffee table / столик
 blat: szkło hartowane transparentne, stelaż: stal nierdzewna, kolor: srebrny
 top: transparent tempered glass, frame: stainless steel, color: silver
 стол.: прозрачное каленое стекло, каркас: нерж. сталь, цвет: серебряный



Zegna B 55 ⁵⁵ ⁵⁵

ława / coffee table / столик
 blat: szkło hartowane transparentne, stelaż: stal nierdzewna, kolor: srebrny
 top: transparent tempered glass, frame: stainless steel, color: silver
 стол.: прозрачное каленое стекло, каркас: нерж. сталь, цвет: серебряный



Zegna C 40 ¹²⁰ ⁷⁸

konsolka / console table / консоль
 blat: szkło hartowane transparentne, stelaż: stal nierdzewna, kolor: srebrny
 top: transparent tempered glass, frame: stainless steel, color: silver
 стол.: прозрачное каленое стекло, каркас: нерж. сталь, цвет: серебряный



Fossil A 60 ¹²⁰ ⁴⁰

ława / coffee table / столик
 blat: szkło hartowane dymione, stelaż: stal nierdzewna, kolor: srebrny
 top: smoked tempered glass, frame: stainless steel, color: silver
 стол.: затемненное каленое стекло, каркас: нерж. сталь, цвет: серебряный



Fossil B 55 ⁵⁵ ⁵⁵

ława / coffee table / столик
 blat: szkło hartowane dymione, stelaż: stal nierdzewna, kolor: srebrny
 top: smoked tempered glass, frame: stainless steel, color: silver
 стол.: затемненное каленое стекло, каркас: нерж. сталь, цвет: серебряный



Fossil C 40 ¹²⁰ ⁷⁸

konsolka / console table / консоль
 blat: szkło hartowane dymione, stelaż: stal nierdzewna, kolor: srebrny
 top: smoked tempered glass, frame: stainless steel, color: silver
 стол.: затемненное каленое стекло, каркас: нерж. сталь, цвет: серебряный



Versace A 60 ¹²⁰ ⁴⁰

ława / coffee table / столик
 blat: szkło hartowane transparentne, stelaż: stal nierdzewna, kolor: srebrny
 top: transparent tempered glass, frame: stainless steel, color: silver
 стол.: прозрачное каленое стекло, каркас: нерж. сталь, цвет: серебряный



Versace B 55 ⁵⁵ ⁵⁵

ława / coffee table / столик
 blat: szkło hartowane transparentne, stelaż: stal nierdzewna, kolor: srebrny
 top: transparent tempered glass, frame: stainless steel, color: silver
 стол.: прозрачное каленое стекло, каркас: нерж. сталь, цвет: серебряный



Versace C 40 ⁸⁰ ⁷⁸

konsolka / console table / консоль
 blat: szkło hartowane transparentne, stelaż: stal nierdzewna, kolor: srebrny
 top: transparent tempered glass, frame: stainless steel, color: silver
 стол.: прозрачное каленое стекло, каркас: нерж. сталь, цвет: серебряный



Escada A 60 120 40

ławka / coffee table / столик
blat: szkło hartowane transparentne, stelaż: stal nierdzewna, kolor: srebrny
top: transparent tempered glass, frame: stainless steel, color: silver
stol.: прозрачное каленое стекло, каркас: нерж. сталь, цвет: серебряный



Escada B 55 55 55

ławka / coffee table / столик
blat: szkło hartowane transparentne, stelaż: stal nierdzewna, kolor: srebrny
top: transparent tempered glass, frame: stainless steel, color: silver
stol.: прозрачное каленое стекло, каркас: нерж. сталь, цвет: серебряный



Escada C 40 120 78

konsolka / console table / консоль
blat: szkło hartowane transparentne, stelaż: stal nierdzewna, kolor: srebrny
top: transparent tempered glass, frame: stainless steel, color: silver
stol.: прозрачное каленое стекло, каркас: нерж. сталь, цвет: серебряный



Festina I 30 99 45

ławka / bench / скамья
tkanina aksamit, kolor: czarny, tap. 105 / stal nierdzewna, kolor: srebrny
velvet fabric, color: black, up. 105 / stainless steel, color: silver
tкань бархат, цвет: черный, об. 105 / нерж. сталь, цвет: серебряный



Elixa 46 100 48

ławka / bench / скамья
tkanina aksamit, kolor: granatowy, tap. 106 / stal nierdzewna, kolor: srebrny
velvet fabric, color: dark blue, up. 106 / stainless steel, color: silver
tкань бархат, цвет: темный синий, об. 106 / нерж. сталь, цвет: серебряный



Mango 43 99 46

ławka / bench / скамья
tkanina aksamit, kolor: granatowy, tap. 106 / stal nierdzewna, kolor: srebrny
velvet fabric, color: dark blue, up. 106 / stainless steel, color: silver
tкань бархат, цвет: темный синий, об. 106 / нерж. сталь, цвет: серебряный



Elise A 60 120 40

ławka / coffee table / столик
blat: szkło hartowane dymione, stelaż: stal nierdzewna, kolor: złoty
top: smoked tempered glass, frame: stainless steel, color: golden
стол.: затемненное каленое стекло, каркас: нерж. сталь, цвет: золотой



Elise B 55 55 55

ławka / coffee table / столик
blat: szkło hartowane dymione, stelaż: stal nierdzewna, kolor: złoty
top: smoked tempered glass, frame: stainless steel, color: golden
стол.: затемненное каленое стекло, каркас: нерж. сталь, цвет: золотой



Elise C 40 120 78

konsolka / console table / консоль
blat: szkło hartowane dymione, stelaż: stal nierdzewna, kolor: złoty
top: smoked tempered glass, frame: stainless steel, color: golden
стол.: затемненное каленое стекло, каркас: нерж. сталь, цвет: золотой



Noir 46 100 48

ławka / bench / скамья
tkanina aksamit, kolor: czarny, tap. 105 / stal nierdzewna, kolor: złoty
velvet fabric, color: black, up. 105 / stainless steel, color: golden
tкань бархат, цвет: черный, об. 105 / нерж. сталь, цвет: золотой



Onyx 46 100 48

ławka / bench / скамья
tkanina aksamit, kolor: czarny, tap. 105 / stal nierdzewna, kolor: srebrny
velvet fabric, color: black, up. 105 / stainless steel, color: silver
tкань бархат, цвет: черный, об. 105 / нерж. сталь, цвет: серебряный



Hermes 41 103 53

ławka / bench / скамья
tkanina aksamit, kolor: czarny, tap. 105 / stal nierdzewna, kolor: srebrny
velvet fabric, color: black, up. 105 / stainless steel, color: silver
tкань бархат, цвет: черный, об. 105 / нерж. сталь, цвет: серебряный



Hilton A 60 120 40

ławka / coffee table / столик
blat: szkło hartowane transparentne, stelaż: stal nierdzewna, kolor: srebrny
top: transparent tempered glass, frame: stainless steel, color: silver
стол.: прозрачное каленое стекло, каркас: нерж. сталь, цвет: серебряный



Hilton B 55 55 55

ławka / coffee table / столик
blat: szkło hartowane transparentne, stelaż: stal nierdzewna, kolor: srebrny
top: transparent tempered glass, frame: stainless steel, color: silver
стол.: прозрачное каленое стекло, каркас: нерж. сталь, цвет: серебряный



Hilton C 40 120 78

konsolka / console table / консоль
blat: szkło hartowane transparentne, stelaż: stal nierdzewna, kolor: srebrny
top: transparent tempered glass, frame: stainless steel, color: silver
стол.: прозрачное каленое стекло, каркас: нерж. сталь, цвет: серебряный



Bora C φ42 46 46

stolik / side table / столик
blat: lustrzany, stelaż: metal, kolor: chrom, złoty
top: mirror, frame: metal, color: chrome, golden
столешница: блестящий, каркас: металл, цвет: хром, золотой



Bora B φ76 40 40

ławka / coffee table / столик
blat: lustrzany, stelaż: metal, kolor: chrom
top: mirror, frame: metal, color: chrome
столешница: блестящий, каркас: металл, цвет: хром



Noa φ50 46 46

puf / pouf / пуф
tkanina aksamit, kolor: granatowy, tap. 106 / stal nierdzewna, kolor: srebrny
velvet fabric, color: dark blue, up. 106 / stainless steel, color: silver
tкань бархат, цвет: темный синий, об. 106 / нерж. сталь, цвет: серебряный



Silver A 80 80 46

ławka / coffee table / столик
blat: szkło hartowane dymione, stelaż: stal nierdzewna, kolor: srebrny
top: smoked tempered glass, frame: stainless steel, color: silver
стол.: затемненное каленое стекло, каркас: нерж. сталь, цвет: серебряный



Silver B 50 50 53

ławka / coffee table / столик
blat: szkło hartowane dymione, stelaż: stal nierdzewna, kolor: srebrny
top: smoked tempered glass, frame: stainless steel, color: silver
стол.: затемненное каленое стекло, каркас: нерж. сталь, цвет: серебряный



Rolex 42 48 55

stolik / side table / столик
blat: szkło hartowane dymione, stelaż: stal nierdzewna, kolor: srebrny
top: smoked tempered glass, frame: stainless steel, color: silver
стол.: зат. каленое стекло, каркас: нержавеющей сталь, цвет: серебряный



Eos C φ52 56 56

stolik / side table / столик
blat: szkło hartowane transparentne, stelaż: metal, kolor: chrom
top: transparent tempered glass, frame: metal, color: chrome
столешница: проз. каленое стекло, каркас: металл, цвет: хром



Eos B φ80 46 46

ławka / coffee table / столик
blat: szkło hartowane transparentne, stelaż: metal, kolor: chrom
top: transparent tempered glass, frame: metal, color: chrome
столешница: проз. каленое стекло, каркас: металл, цвет: хром



Conti 42 48 51

stolik / side table / столик
blat: szkło hartowane transparentne, stelaż: stal nierdzewna, kolor: srebrny
top: transparent tempered glass, frame: stainless steel, color: silver
столешница: проз. каленое стекло, каркас: нерж. сталь, цвет: серебряный

ŁAWY

ŁAWY

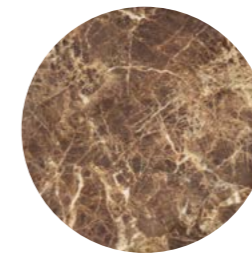

Fabia C $\phi 45 \square 50$
 stolik / side table / столик
 blat: szkło hartowane, stelaż: metal, kolor: czarny / chrom
 top: tempered glass, frame: metal, color: black / chrome
 столешница: каленое стекло, каркас: металл, цвет: черный / хром

Fabia B $\phi 85 \square 46$
 ława / coffee table / столик
 blat: szkło hartowane, stelaż: metal, kolor: czarny / chrom
 top: tempered glass, frame: metal, color: black / chrome
 столешница: каленое стекло, каркас: металл, цвет: черный / хром

Atena $\phi 40 \square 44 \phi 45 \square 50$ **N**
 stolik / side table / столик
 zestaw, blat: szkło hartowane, stelaż: metal, kolor: czarny
 set, top: tempered glass, frame: metal, color: black
 набор, стол.: каленое стекло, каркас: металл, цвет: черный

Manta $\phi 40 \square 43 \phi 45 \square 49$ **N**
 stolik / side table / столик
 zestaw, blat: szkło hartowane z efektem marmuru, stelaż: metal, kolor: czarny
 set, top: tempered glass with marble effect, frame: metal, color: black
 набор, стол.: зак. стекло, мраморный эффект, каркас: металл, цвет: черный

Cali $45 \square 50$
 ława / coffee table / столик
 blat: szkło hartowane z efektem marmuru, stelaż: metal, kolor: złoty
 top: tempered glass with marble effect, frame: metal, color: golden
 стол.: зак. стекло, мраморный эффект, каркас: металл, цвет: золотой



Gina C $43 \square 45$
 stolik / side table / столик
 blat: szkło hartowane, stelaż: metal, kolor: czarny / miedź, chrom
 top: tempered glass, frame: metal, color: black / copper, chrom
 столешница: каленое стекло, каркас: металл, цвет: черный / медь, хром

Gina B $82 \square 40$
 ława / coffee table / столик
 blat: szkło hartowane, stelaż: metal, kolor: czarny / miedź, chrom
 top: tempered glass, frame: metal, color: black / copper, chrom
 столешница: каленое стекло, каркас: металл, цвет: черный / медь, хром

Vanessa $80 \square 45$ **N**
 ława / coffee table / столик
 blat: szkło dymione hartowane, stelaż: metal, kolor: czarny
 top: smoked tempered glass, frame: metal, color: black
 стол.: копченое каленое стекло, каркас: металл, цвет: черный

Delia II $\phi 45 \square 45 \phi 59 \square 52$ **N**
 ława / coffee table / столик
 zestaw, blat: szkło hartowane z efektem marmuru, stelaż: metal, kolor: złoty
 set, top: tempered glass with marble effect, frame: metal, color: golden
 набор, стол.: зак. стекло, мраморный эффект, каркас: металл, цвет: золотой

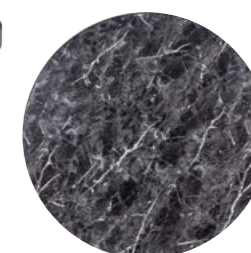

Mystic C $\phi 42 \square 48$ **N**
 stolik / side table / столик
 blat: szkło hartowane, kolor: czarny, stelaż: metal, kolor: złoty mat
 top: tempered glass, color: black, frame: metal, color: golden mat
 стол.: з. стекло, цвет: черный, каркас: металл, цвет: золотой матовый

Mystic B $\phi 82 \square 40$ **N**
 ława / coffee table / столик
 blat: szkło hartowane, kolor: czarny, stelaż: metal, kolor: złoty mat
 top: tempered glass, color: black, frame: metal, color: golden mat
 стол.: з. стекло, цвет: черный, каркас: металл, цвет: золотой матовый

Milos $36 \square 41 \square 44 \phi 42 \square 48 \square 50$ **N**
 stolik / side table / столик
 zestaw, blat: szkło hartowane, stelaż: metal, kolor: czarny / chrom
 set, top: tempered glass, frame: metal, color: black / chrome
 набор, стол.: закаленное стекло, каркас: металл, цвет: черный / хром

Talisman $\phi 40 \square 50$ **N**
 stolik / side table / столик
 blat: MDF+okleina, stelaż: metal, kolor: biały, efekt marmuru / czarny mat
 top: MDF+veneer, frame: metal, color: white, marble effect / black mat
 стол.: МДФ+шпон, каркас: металл, цвет: белый, мраморный эффект / черный матовый

Amulet $\phi 80 \square 41$ **N**
 ława / coffee table / столик
 blat: MDF+okleina, stelaż: metal, kolor: czarny, efekt marmuru / czarny mat
 top: MDF+veneer, frame: metal, color: black, marble effect / black mat
 стол.: МДФ+шпон, каркас: металл, цвет: черный, мраморный эффект / черный матовый



Delia I $43 \square 52$
 stolik / side table / столик
 blat: szkło hartowane, stelaż: metal, kolor: czarny / chrom
 top: tempered glass, frame: metal, color: black / chrome
 столешница: каленое стекло, каркас: металл, цвет: черный / хром

Delia II $\phi 45 \square 45 \phi 60 \square 52$
 ława / coffee table / столик
 zestaw, blat: szkło hartowane, stelaż: metal, kolor: czarny / chrom
 set, top: tempered glass, frame: metal, color: black / chrome
 набор, столешница: каленое стекло, каркас: металл, цвет: черный / хром

Milos $36 \square 41 \square 44 \phi 42 \square 48 \square 50$ **N**
 stolik / side table / столик
 zestaw, blat: szkło hartowane, stelaż: metal, kolor: czarny / szampan
 set, top: tempered glass, frame: metal, color: black / champagne
 набор, стол.: каленое стекло, каркас: металл, цвет: черный / шампанское

Artemida $\phi 80 \square 40 \phi 50 \square 50 \phi 50 \square 45$ **N**
 ława / coffee table / столик
 zestaw, blat: szkło hartowane, stelaż: metal, kolor: jasny szary+szary+czarny / czarny
 set, top: tempered glass, frame: metal, color: black+grey / black
 набор, стол.: каленое стекло, каркас: металл, цвет: черный+серый / черный

ŁAWY

ŁAWY



Temida B φ76 □40

ławka / coffee table / столик
blat: szkło hartowane z efektem marmuru, stelaż: metal, kolor: chrom
top: tempered glass with marble effect, frame: metal, color: chrome
стол.: зак. стекло, мраморный эффект, каркас: металл, цвет: хром



Temida C φ42 □46

stolik / side table / столик
blat: szkło hartowane z efektem marmuru, stelaż: metal, kolor: chrom
top: tempered glass with marble effect, frame: metal, color: chrome
стол.: зак. стекло, мраморный эффект, каркас: металл, цвет: хром



Ibiza B φ80 □45

ławka / coffee table / столик
blat: szkło hartowane z efektem marmuru, stelaż: metal, kolor: złoty
top: tempered glass with marble effect, frame: metal, color: golden
стол.: з. стекло, мраморный эффект, каркас: металл, цвет: золотой



Ibiza C φ42 □51

stolik / side table / столик
blat: szkło hartowane z efektem marmuru, stelaż: metal, kolor: złoty
top: tempered glass with marble effect, frame: metal, color: golden
стол.: з. стекло, мраморный эффект, каркас: металл, цвет: золотой



Aurora B φ82 □40

stolik / side table / столик
blat: szkło hartowane z efektem marmuru, stelaż: metal, kolor: chrom
top: tempered glass with marble effect, frame: metal, color: chrome
стол.: зак. стекло, мраморный эффект, каркас: металл, цвет: хром



Aurora C φ42 □48

stolik / side table / столик
blat: szkło hartowane z efektem marmuru, stelaż: metal, kolor: chrom
top: tempered glass with marble effect, frame: metal, color: chrome
стол.: зак. стекло, мраморный эффект, каркас: металл, цвет: хром



Ibiza B φ80 □45

ławka / coffee table / столик
blat: szkło hartowane z efektem marmuru, stelaż: metal, kolor: chrom
top: tempered glass with marble effect, frame: metal, color: chrome
стол.: з. стекло, мраморный эффект, каркас: металл, цвет: хром



Ibiza C φ42 □51

stolik / side table / столик
blat: szkło hartowane z efektem marmuru, stelaż: metal, kolor: chrom
top: tempered glass with marble effect, frame: metal, color: chrome
стол.: з. стекло, мраморный эффект, каркас: металл, цвет: хром



Fortuna B φ82 □40

ławka / coffee table / столик
blat: szkło hartowane z efektem marmuru, stelaż: metal, kolor: złoty
top: tempered glass with marble effect, frame: metal, color: golden
стол.: зак. стекло, мраморный эффект, каркас: металл, цвет: золотой



Fortuna C φ43 □46

stolik / side table / столик
blat: szkło hartowane z efektem marmuru, stelaż: metal, kolor: złoty
top: tempered glass with marble effect, frame: metal, color: golden
стол.: зак. стекло, мраморный эффект, каркас: металл, цвет: золотой



Vega B φ80 □45

ławka / coffee table / столик
blat: szkło+okleina, stelaż: metal, kolor: biały, efekt marmuru / czarny
top: glass+veneer, frame: metal, color: white, marble effect / black
стол.: стекло+шпон, каркас: металл, цвет: белый, м. эффект / черный



Vega C φ45 □50

stolik / side table / столик
blat: szkło+okleina, stelaż: metal, kolor: biały, efekt marmuru / czarny
top: glass+veneer, frame: metal, color: white, marble effect / black
стол.: стекло+шпон, каркас: металл, цвет: белый, м. эффект / черный



Demeter φ80 □40 φ50 □50 φ50 □45

ławka / coffee table / столик
zestaw, blat: MDF+okleina, stelaż: metal, kolor: szary, efekt betonu / czarny mat
set, top: MDF+veneer, frame: metal, color: grey, concrete effect / black mat
набор, стол.: МДФ+шпон, каркас: металл, цвет: серый, бетон эффект / черный матовый



Dolores B φ80 □42

ławka / coffee table / столик
blat: MDF+okleina, stelaż: metal, kolor: biały, efekt marmuru / szary
top: MDF+veneer, frame: metal, color: white, marble effect / grey
стол.: МДФ+шпон, каркас: металл, цвет: белый, мраморный эффект / серый



Dolores C φ50 □55

stolik / side table / столик
blat: MDF+okleina, stelaż: metal, kolor: biały, efekt marmuru / szary
top: MDF+veneer, frame: metal, color: white, marble effect / grey
стол.: МДФ+шпон, каркас: металл, цвет: белый, мраморный эффект / серый

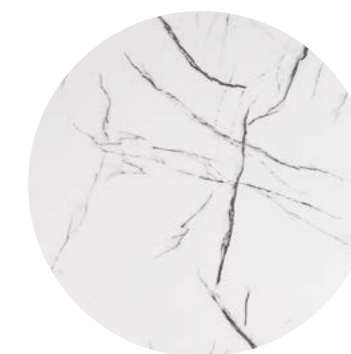

ŁAWY

ŁAWY



ławostół Megara II+ krzesło Apollo (str. 174)



Trista 80 80 42
 ława / coffee table / столик
 blat: MDF, stelaż: MDF, kolory: biały lakier, biały+szary lakier
 top: MDF, frame: MDF, color: white high gloss, white+grey high gloss
 столешница: МДФ, каркас: МДФ, цвет: белый лак, белый+серый лак

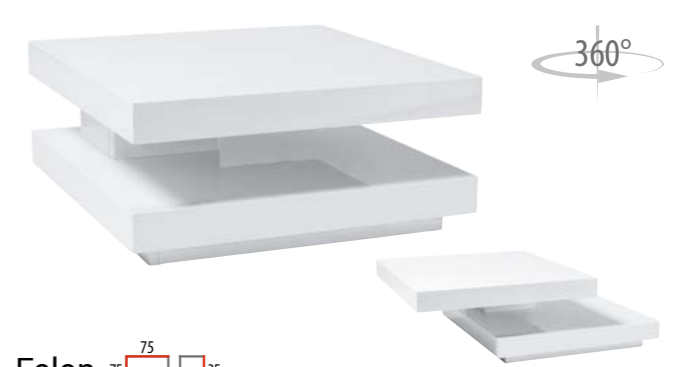

Falon 75 75 35
 ława / coffee table / столик
 blat: MDF, stelaż: MDF, kolor: biały lakier
 top: MDF, frame: MDF, color: white high gloss
 столешница: МДФ, каркас: МДФ, цвет: белый лак



Fabiola φ80 37
 ława / coffee table / столик
 blat: MDF, stelaż: MDF, kolor: biały lakier
 top: MDF, frame: MDF, color: white high gloss
 столешница: МДФ, каркас: МДФ, цвет: белый лак

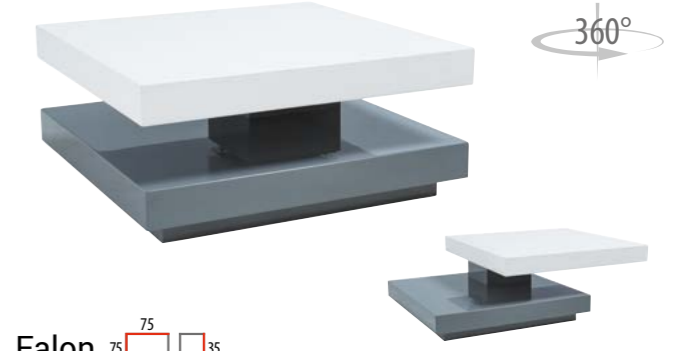

Falon 75 75 35
 ława / coffee table / столик
 blat: MDF, stelaż: MDF, kolor: biały lakier+szary lakier
 top: MDF, frame: MDF, color: white high gloss+grey high gloss
 столешница: МДФ, каркас: МДФ, цвет: белый лак+серый лак



Megara II 135 75 160 50(78) **N**
 ławostół / extended coffee table / трансформер
 blat: MDF+szkło hartowane, efekt kamienia stelaż: MDF+metal, kolor: szary / biały mat+stal nierdzewna
 top: MDF+tempered glass, stone effect, frame: MDF+metal, color: grey / white mat+stainless steel
 стол.: МДФ+каленое стекло, каменный эффект каркас: МДФ+металл, цвет: серый / белый мат+нержавеющая сталь



Megara 125 75 150 51(78)
 ławostół / extended coffee table / трансформер
 blat: MDF+szkło hartowane, stelaż: MDF+stal nierdzewna, kolor: biały lakier
 top: MDF+tempered glass, frame: MDF+stainless steel, color: white high gloss
 столешница: МДФ+каленое стекло, каркас: МДФ+нержавеющая сталь, цвет: белый лак



Mido 60 120 40(65)
 ława / coffee table / столик
 blat: MDF, stelaż: MDF, kolor: biały lakier
 top: MDF, frame: MDF, color: white high gloss
 столешница: МДФ, каркас: МДФ, цвет: белый лак



Aria 60 100 36
 ława / coffee table / столик
 blat: MDF, stelaż: MDF, kolor: biały mat
 top: MDF, frame: MDF, color: white mat
 столешница: МДФ, каркас: МДФ, цвет: белый мат



Marotta 70 120 38(62)
 ława / coffee table / столик
 blat: MDF, stelaż: stal nierdzewna, kolor: biały lakier
 top: MDF, frame: stainless steel, color: white high gloss
 столешница: МДФ, каркас: нержавеющая сталь, цвет: белый лак



Mora 60 120 40
 ława / coffee table / столик
 blat: MDF, stelaż: MDF, kolor: biały lakier
 top: MDF, frame: MDF, color: white high gloss
 столешница: МДФ, каркас: МДФ, цвет: белый лак



Cross B 60 110 59
ława / coffee table / столик
blat: okleina naturalna, stelaż: metal, kolor: dąb / czarny
top: natural veneer, frame: metal, color: oak / black
столешница: нат. шпон, каркас: металл, цвет: дуб / черный



Xaviero B 60 110 59
ława / coffee table / столик
blat: okleina naturalna, stelaż: metal, kolor: dąb / czarny
top: natural veneer, frame: metal, color: oak / black
столешница: нат. шпон, каркас: металл, цвет: дуб / черный



Valentino B 60 110 54
ława / coffee table / столик
blat: okleina naturalna, stelaż: metal, kolor: dąb / czarny
top: natural veneer, frame: metal, color: oak / black
столешница: нат. шпон, каркас: металл, цвет: дуб / черный



Loras B 60 110 54
ława / coffee table / столик
blat: okleina naturalna, stelaż: metal, kolor: dąb / czarny
top: natural veneer, frame: metal, color: oak / black
столешница: нат. шпон, каркас: металл, цвет: дуб / черный



Loras C 60 60 54
ława / coffee table / столик
blat: okleina naturalna, stelaż: metal, kolor: dąb / czarny
top: natural veneer, frame: metal, color: oak / black
столешница: нат. шпон, каркас: металл, цвет: дуб / черный



Loras K 36 120 73
konsola / side table / консоль
blat: okleina naturalna, stelaż: metal, kolor: dąb / czarny
top: natural veneer, frame: metal, color: oak / black
столешница: нат. шпон, каркас: металл, цвет: дуб / черный

Cross B dąb 60 110 59
ława / coffee table / столик
lite drewno dębowe / solid oak wood / массив дуба



Xaviero B dąb 60 110 59
ława / coffee table / столик
lite drewno dębowe / solid oak wood / массив дуба



Valentino B dąb 60 110 54
ława / coffee table / столик
lite drewno dębowe / solid oak wood / массив дуба



Loras B dąb 60 110 54
ława / coffee table / столик
lite drewno dębowe / solid oak wood / массив дуба

Loras C dąb 60 60 54
ława / coffee table / столик
lite drewno dębowe / solid oak wood / массив дуба



Umberto K 36 120 85
konsola / side table / консоль
blat: okleina naturalna, stelaż: metal, kolor: dąb / czarny
top: natural veneer, frame: metal, color: oak / black
столешница: нат. шпон, каркас: металл, цвет: дуб / черный

Umberto B 60 110 50
ława / coffee table / столик
blat: okleina naturalna, stelaż: metal, kolor: dąb / czarny
top: natural veneer, frame: metal, color: oak / black
столешница: нат. шпон, каркас: металл, цвет: дуб / черный

Umberto B dąb 60 110 50
ława / coffee table / столик
lite drewno dębowe / solid oak wood / массив дуба



Umberto C 60 60 50
ława / coffee table / столик
blat: okleina naturalna, stelaż: metal, kolor: dąb / czarny
top: natural veneer, frame: metal, color: oak / black
столешница: нат. шпон, каркас: металл, цвет: дуб / черный

Umberto C dąb 60 60 50
ława / coffee table / столик
lite drewno dębowe / solid oak wood / массив дуба



Metro 60 110 100
stolik barowy / bar table / барный столик
blat: okleina naturalna, stelaż: metal, kolor: dąb / czarny
top: natural veneer, frame: metal, color: oak / black
столешница: нат. шпон, каркас: металл, цвет: дуб / черный

Metro dąb 60 110 100
lite drewno dębowe / solid oak wood / массив дуба



Metro H-1 75 35 35 71
okleina naturalna, kolor: dąb / metal, czarny
natural veneer, color: oak / metal, black
нат. шпон, цвет: дуб / металл, черный

Metro H-1 dąb
lite drewno dębowe / solid oak wood / массив дуба



Silvio 60 110 75
biurko / desk / письменный стол
blat: okleina naturalna, stelaż: metal, kolor: dąb / czarny
top: natural veneer, frame: metal, color: oak / black
столешница: нат. шпон, каркас: металл, цвет: дуб / черный

Silvio dąb 60 110 75
lite drewno dębowe / solid oak wood / массив дуба



Umberto 35 120 45
ławka / bench / скамья
blat: okleina naturalna, stelaż: metal, kolor: dąb / czarny
top: natural veneer, frame: metal, color: oak / black
столешница: нат. шпон, каркас: металл, цвет: дуб / черный

Ronaldo 35 120 45
ławka / bench / скамья
blat: okleina naturalna, stelaż: metal, kolor: dąb / czarny
top: natural veneer, frame: metal, color: oak / black
столешница: нат. шпон, каркас: металл, цвет: дуб / черный

Loras 35 120 45
ławka / bench / скамья
blat: okleina naturalna, stelaż: metal, kolor: dąb / czarny
top: natural veneer, frame: metal, color: oak / black
столешница: нат. шпон, каркас: металл, цвет: дуб / черный

Umberto dąb 35 120 45
lite drewno dębowe / solid oak wood / массив дуба



Ronaldo dąb 35 120 45
lite drewno dębowe / solid oak wood / массив дуба



Loras dąb 35 120 45
lite drewno dębowe / solid oak wood / массив дуба



Loras R1 176 122 42
regal / bookstand / книжная полка
okleina naturalna, stelaż: metal, kolor: dąb / czarny
natural veneer, frame: metal, color: oak / black
нат. шпон, каркас: металл, цвет: дуб / черный



Loras R2 176 62 42
regal / bookstand / книжная полка
okleina naturalna, stelaż: metal, kolor: dąb / czarny
natural veneer, frame: metal, color: oak / black
нат. шпон, каркас: металл, цвет: дуб / черный



Loras R3 100 122 42
regal / bookstand / книжная полка
okleina naturalna, stelaż: metal, kolor: dąb / czarny
natural veneer, frame: metal, color: oak / black
нат. шпон, каркас: металл, цвет: дуб / черный



Loras R4 100 62 42
regal / bookstand / книжная полка
okleina naturalna, stelaż: metal, kolor: dąb / czarny
natural veneer, frame: metal, color: oak / black
нат. шпон, каркас: металл, цвет: дуб / черный

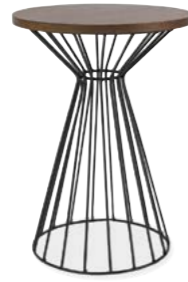

Alta $\phi 82 \square 45$
ławka / coffee table / столик
blat: MDF+okleina naturalna, stelaż: metal, kolor: c. orzech / czarny
top: MDF+natural veneer, frame: metal, color: d. walnut / black
stolešnica: МДФ+нат. шпон, каркас: металл, цвет: т. орех / черный

Alta II $\phi 40 \square 56$
stolik / side table / столик
blat: MDF+okleina naturalna, stelaż: metal, kolor: c. orzech / czarny
top: MDF+natural veneer, frame: metal, color: d. walnut / black
stolešnica: МДФ+нат. шпон, каркас: металл, цвет: т. орех / черный

Hera $\phi 48 \square 45$
stolik / side table / столик
blat: MDF+okleina naturalna, stelaż: metal, kolor: dąb / czarny
top: MDF+natural veneer, frame: metal, color: oak / black
stolešnica: МДФ+нат. шпон, каркас: металл, цвет: дуб / черный

Liz I $30 \square 50 \square 60$
stolik / side table / столик
blat: MDF+okleina naturalna, stelaż: metal, kolor: dąb / czarny
top: MDF+natural veneer, frame: metal, color: oak / black
stolešnica: МДФ+нат. шпон, каркас: металл, цвет: дуб / черный

Liz II $30 \square 50 \square 50$
stolik / side table / столик
blat: MDF+okleina naturalna, stelaż: metal, kolor: dąb / czarny
top: MDF+natural veneer, frame: metal, color: oak / black
stolešnica: МДФ+нат. шпон, каркас: металл, цвет: дуб / черный

Vita $\phi 50 \square 45$
stolik / side table / столик
blat: MDF+okleina naturalna, stelaż: metal, kolor: dąb / czarny
top: MDF+natural veneer, frame: metal, color: oak / black
stolešnica: МДФ+нат. шпон, каркас: металл, цвет: дуб / черный



Marina $\phi 80 \square 35$
ławka / coffee table / столик
blat: MDF+okleina naturalna, stelaż: metal, kolor: dąb / czarny
top: MDF+natural veneer, frame: metal, color: oak / black
stolešnica: МДФ+нат. шпон, каркас: металл, цвет: дуб / черный

Cono dąb B $\phi 80 \square 45$ **N**
ławka / coffee table / столик
blat: lite drewno dębowe, stelaż: metal, kolor: dąb / czarny
top: solid oak wood, frame: metal, color: oak / black
stolešnica: массив дуба, каркас: металл, цвет: дуб / черный

Cono dąb C $\phi 60 \square 55$ **N**
ławka / coffee table / столик
blat: lite drewno dębowe, stelaż: metal, kolor: dąb / czarny
top: solid oak wood, frame: metal, color: oak / black
stolešnica: массив дуба, каркас: металл, цвет: дуб / черный

Trio $40 \square 40 \square 45 \square 45 \square 50 \square 50$
ławka / coffee table / столик
zestaw, blat: okleina naturalna, stelaż: metal, kolor: dąb / czarny
set, top: natural veneer, frame: metal, color: oak / black
набор, столешница: нат. шпон, каркас: металл, цвет: дуб / черный

Largo Duo $50 \square 45 \square 40 \square 40$
ławka / coffee table / столик
zestaw, blat: MDF+okleina naturalna, stelaż: metal, kolor: dąb / czarny
set, top: MDF+natural veneer, frame: metal, color: oak / black
набор, столешница: МДФ+нат. шпон, каркас: металл, цвет: дуб / черный

Largo C $30 \square 40 \square 60$
stolik / side table / столик
blat: MDF+okleina naturalna, stelaż: metal, kolor: dąb / czarny
top: MDF+natural veneer, frame: metal, color: oak / black
stolešnica: МДФ+нат. шпон, каркас: металл, цвет: дуб / черный



Envo A $67 \square 122 \square 35$
ławka / coffee table / столик
blat: MDF laminowany, stelaż: metal, kolor: orzech, czarny
top: laminated MDF, frame: metal, color: walnut, black
стол.: ламин. МДФ, каркас: металл, цвет: орех, черный

Envo B $57 \square 58 \square 48$
ławka / coffee table / столик
blat: MDF laminowany, stelaż: metal, kolor: orzech, czarny
top: laminated MDF, frame: metal, color: walnut, black
стол.: ламин. МДФ, каркас: металл, цвет: орех, черный

Envo C $65 \square 65 \square 43$
ławka / coffee table / столик
blat: MDF laminowany, stelaż: metal, kolor: orzech, czarny
top: laminated MDF, frame: metal, color: walnut, black
стол.: ламин. МДФ, каркас: металл, цвет: орех, черный

Tablo TV $40 \square 120 \square 54$
szafka TV / TV stand / TV тумбочка
MDF, stelaż: metal, kolor: dąb / c. brąz
MDF, frame: metal, color: oak / d. brown
МДФ, каркас: металл, цвет: дуб / т. коричневый

Tablo L $51 \square 111 \square 45$
ławka / coffee table / столик
MDF, stelaż: metal, kolor: dąb / c. brąz
MDF, frame: metal, color: oak / d. brown
МДФ, каркас: металл, цвет: дуб / т. коричневый



Rem $\phi 86 \square 35$
ławka / coffee table / столик
blat: MDF laminowany, stelaż: metal, kolor: orzech, czarny
top: laminated MDF, frame: metal, color: walnut, black
стол.: ламин. МДФ, каркас: металл, цвет: орех, черный



Tablo R4 $140 \square 60 \square 40$
regal / bookstand / книжная полка
MDF, stelaż: metal, kolor: dąb / c. brąz
MDF, frame: metal, color: oak / d. brown
МДФ, каркас: металл, цвет: дуб / т. коричневый



Tablo R5 $180 \square 60 \square 40$
regal / bookstand / книжная полка
MDF, stelaż: metal, kolor: dąb / c. brąz
MDF, frame: metal, color: oak / d. brown
МДФ, каркас: металл, цвет: дуб / т. коричневый



Tablo R3 $99 \square 60 \square 40$
regal / bookstand / книжная полка
MDF, stelaż: metal, kolor: dąb / c. brąz
MDF, frame: metal, color: oak / d. brown
МДФ, каркас: металл, цвет: дуб / т. коричневый

ŁAWY

ŁAWY



Lisa Basic $60 \times 100 \times 45$

ława / coffee table / столик
 blat: szkło hartowane, stelaż: MDF, kolor: wenge, dąb sonoma, biały lakier
 top: tempered glass, frame: MDF, color: wenge, sonoma oak, white high gloss
 столешница: каленое стекло, каркас: МДФ, цвет: венге, дуб сонома, белый лак

Lisa Basic II $60 \times 100 \times 55$

ława / coffee table / столик
 blat: szkło hartowane, stelaż: MDF, kolor: wenge, dąb sonoma, biały lakier
 top: tempered glass, frame: MDF, color: wenge, sonoma oak, white high gloss
 столешница: каленое стекло, каркас: МДФ, цвет: венге, дуб сонома, белый лак



Lisa II $60 \times 110 \times 55$

ława / coffee table / столик
 blat: szkło hartowane, stelaż: MDF, kolory: szary kamień, dąb sonoma, wenge, czarny lakier, biały lakier, orzech, beton
 top: tempered glass, frame: MDF, colors: stone grey, sonoma oak, wenge, black high gloss, white high gloss, walnut, concrete
 столешница: каленое стекло, каркас: МДФ, цвет: серый камень, дуб сонома, венге, черный лак, белый лак, орех, бетон



Lisa III $60 \times 110 \times 60$

ława / coffee table / столик
 blat: szkło hartowane, stelaż: MDF, kolory: szary lakier, czarny lakier, biały lakier, wenge, szary kamień, dąb sonoma
 top: tempered glass, frame: MDF, color: grey high gloss, black high gloss, white high gloss, wenge, stone grey, sonoma oak
 столешница: каленое стекло, каркас: МДФ, цвет: серый лак, черный лак, белый лак, венге, серый камень, дуб сонома



Lisa D $60 \times 60 \times 55$

ława / coffee table / столик
 blat: szkło hartowane, stelaż: MDF, kolor: biały lakier, czarny lakier, wenge, dąb sonoma, beton
 top: tempered glass, frame: MDF, color: white high gloss, black high gloss, wenge, sonoma oak, concrete
 столешница: каленое стекло, каркас: МДФ, цвет: белый лак, черный лак, венге, дуб сонома, бетон



Stella $60 \times 110 \times 55$

ława / coffee table / столик
 blat: szkło hartowane transparentne, stelaż: szkło, kolor: czarny, szary
 top: transparent tempered glass, frame: glass, color: black, grey
 столешница: прозрачное каленое стекло, каркас: szkło, цвет: черный, серый



Lisa D Basic $60 \times 60 \times 45$

ława / coffee table / столик
 blat: szkło hartowane, stelaż: MDF, dąb sonoma, biały lakier
 top: tempered glass, frame: MDF, color: sonoma oak, white high gloss
 столешница: каленое стекло, каркас: МДФ, цвет: дуб сонома, белый лак



Tesla 60 ¹²⁰ 42
ława / coffee table / столик
szkło hartowane / transparent glass / прозрачное стекло



Priam A 60 ¹²⁰ 42
ława / coffee table / столик
szkło transparentne / transparent glass / прозрачное стекло

Priam B 49 ⁵⁸ 38
ława / coffee table / столик
szkło transparentne / transparent glass / прозрачное стекло



Reni D 60 ⁶⁰ 55
ława / coffee table / столик
blat: szkło hartowane transparentne, stelaż: metal chromowany
top: transparent tempered glass, frame: chromed metal
stolešnica: прозрачное каленое стекло, каркас: хромированный металл



Reni B 65 ¹²⁰ 55
ława / coffee table / столик
blat: szkło hartowane transparentne, stelaż: metal chromowany
top: transparent tempered glass, frame: chromed metal
stolešnica: прозрачное каленое стекло, каркас: хромированный металл



Arachne II 60 ¹²⁰ 44
ława / coffee table / столик
blat: szkło hartowane, stelaż: metal chromowany
top: tempered glass, frame: chromed metal
stolešnica: каленое стекло, каркас: хромированный металл



Epi 38 ⁴² 49
stolik / side table / столик
szkło transparentne / transparent glass / прозрачное стекло



Pixel B 45 ⁹⁰ 50 60 ¹¹⁰ 50
ława / coffee table / столик
blat: szkło hartowane transparentne, stelaż: metal chromowany
top: transparent tempered glass, frame: chromed metal
stolešnica: прозрачное каленое стекло, каркас: хромированный металл



Pixel C 50 ⁵⁰ 50
stolik / side table / столик
blat: szkło hartowane transparentne, stelaż: metal chromowany
top: transparent tempered glass, frame: chromed metal
stolešnica: прозрачное каленое стекло, каркас: хромированный металл



Loja 60 ¹⁰⁰ 50
ława / coffee table / столик
blat: szkło hartowane, stelaż: metal chromowany
top: tempered glass, frame: chromed metal
stolešnica: каленое стекло, каркас: хромированный металл



Etna 60 ¹¹⁰ 45
ława / coffee table / столик
blat: szkło hartowane, stelaż: tworzywo sztuczne, kolor: biały lakier
top: tempered glass, frame: plastic, color: white high gloss
stolešnica: каленое стекло, каркас: пластик, цвет: белый лак



Doris 60 ¹⁰⁰ 60
ława / coffee table / столик
blat: szkło hartowane, stelaż: metal malowany, kolor: biały
top: tempered glass, frame: painted metal, color: white
stolešnica: каленое стекло, каркас: крашенный металл, цвет: белый



Panda 60 ¹¹⁰ 42
ława / coffee table / столик
blat: szkło hartowane, stelaż: metal chromowany
top: tempered glass, frame: chromed metal
stolešnica: каленое стекло, каркас: хромированный металл



Taxi II 55 ¹⁰⁵ 43
ława / coffee table / столик
blat: szkło hartowane, stelaż: metal malowany, kolor: szary kamień / biały mat, grafika / czarny mat
top: tempered glass, frame: painted metal, color: stone grey / white mat, graphic / black mat
stolešnica: каленое стекло, каркас: крашенный металл, цвет: серый камень / белый мат, графика / черный мат



Mix kolor



New York



Paryż



Brooklyn



Tessa 58 ⁹⁸ 43
ława / coffee table / столик
blat: szkło hartowane transparentne+czarne, stelaż: metal chromowany
top: transparent tempered glass+black, frame: chromed metal
stolešnica: прозрачное+черное каленое стекло, каркас: хромированный металл



Tessa 60 ⁶⁰ 55
ława / coffee table / столик
blat: szkło hartowane transparentne+czarne, stelaż: metal chromowany
top: transparent tempered glass+black, frame: chromed metal
stolešnica: прозрачное+черное каленое стекло, каркас: хромированный металл



Leo A 50 90 50

ława / coffee table / столик
blat: szkło hartowane transparentne, stelaż: metal chromowany
top: transparent tempered glass, frame: chromed metal
столешница: прозрачное каленое стекло, каркас: хромированный металл



Purio D φ60 50

stolik / side table / столик
blat: szkło hartowane transparentne, stelaż: metal chromowany
top: transparent tempered glass, frame: chromed metal
столешница: прозрачное каленое стекло, каркас: хромированный металл



Bellaria B 40 40 45

stolik / side table / столик
blat: MDF, kolor: biały lakier / stelaż: stal nierdzewna
top: MDF, color: white high gloss / frame: stainless steel
стол.: МДФ, цвет: белый лак / каркас: нержавеющая сталь



Lifto 32 48 60

stolik / side table / столик
blat: szkło hartowane kolory: czarny, biały
stelaż: metal chromowany
top: tempered glass colors: black, white
frame: chromed metal
столешница: каленое стекло, цвет: черный, белый
каркас: хромированный металл



Lula φ50 50

stolik / side table / столик
blat: szkło hartowane, stelaż: tworzywo sztuczne
kolory: biały lakier, czarny lakier
top: tempered glass, frame: plastic
colors: white high gloss, black high gloss
столешница: каленое стекло, каркас: пластик
цвет: белый лак, черный лак



Fogo φ50 60-90

stolik / side table / столик
blat: szkło hartowane, kolor: czarny
stelaż: metal chromowany
top: tempered glass, color: black
frame: chromed metal
столешница: каленое стекло, цвет: черный
каркас: хром. металл



Irene 45 75 45

ława / coffee table / столик
blat: szkło hartowane transparentne+czarne, stelaż: metal chromowany
top: transparent tempered glass+black, frame: chromed metal
столешница: прозрачное+черное каленое стекло, каркас: хромированный металл



Purio C 60 60 50

stolik / side table / столик
blat: szkło hartowane transparentne, stelaż: metal chromowany
top: transparent tempered glass, frame: chromed metal
столешница: прозрачное каленое стекло, каркас: хромированный металл



Carla φ50 50 55

stolik / side table / столик
blat: szkło hartowane, stelaż: MDF+metal
kolor: dąb sonoma / chrom
top: tempered glass, frame: MDF+metal
color: sonoma oak / chrome
столешница: закаленное стекло, каркас: МДФ+металл
цвет: дуб сонома / хром



Ana 50 50 55

stolik / side table / столик
blat: szkło hartowane, stelaż: MDF+metal
kolor: dąb sonoma / chrom
top: tempered glass, frame: MDF+metal
color: sonoma oak / chrome
столешница: закаленное стекло, каркас: МДФ+металл
цвет: дуб сонома / хром



Ivet φ50 50 55

stolik / side table / столик
blat: szkło hartowane, stelaż: MDF+metal
kolor: dąb sonoma / chrom
top: tempered glass, frame: MDF+metal
color: sonoma oak / chrome
столешница: закаленное стекло, каркас: МДФ+металл
цвет: дуб сонома / хром



Muna φ50 50 55

stolik / side table / столик
blat: szkło hartowane transparentne, stelaż: metal chromowany
top: transparent tempered glass, frame: chromed metal
столешница: прозрачное каленое стекло, каркас: хромированный металл



Rava C 60 100 55

ława / coffee table / столик
blat: szkło hartowane transparentne+czarne, stelaż: metal chromowany
top: transparent tempered glass+black, frame: chromed metal
столешница: прозрачное+черное каленое стекло, каркас: хромированный металл



Rava D 60 60 55

stolik / side table / столик
blat: szkło hartowane transparentne+czarne, stelaż: metal chromowany
top: transparent tempered glass+black, frame: chromed metal
столешница: прозрачное+черное каленое стекло, каркас: хромированный металл



Arras 60 120 41

ława / coffee table / столик
blat: MDF, stelaż: metal, kolor: dąb / biały
top: MDF, frame: metal, color: oak / white
стол.: МДФ, каркас: металл, цвет: дуб / белый



Box 60 100 30

szafka / side table / тумбочка
MDF, kolor: dąb
MDF, color: oak
МДФ, цвет: дуб



Daria C 65 110 55

ława / coffee table / столик
blat: szkło hartowane transparentne+czarne, stelaż: metal chromowany
top: transparent tempered glass+black, frame: chromed metal
столешница: прозрачное+черное каленое стекло, каркас: хромированный металл



Daria D 60 60 55

stolik / side table / столик
blat: szkło hartowane transparentne+czarne, stelaż: metal chromowany
top: transparent tempered glass+black, frame: chromed metal
столешница: прозрачное+черное каленое стекло, каркас: хромированный металл



ŁAWY

ŁAWY



Trista III 70 70 38
ława / coffee table / столик
blat: MDF, stelaż: MDF, kolor: dąb / biały mat
top: MDF, frame: MDF, color: oak / white mat
столешница: МДФ, каркас: МДФ, цвет: дуб / белый мат



Lora 60 100 40
ława / coffee table / столик
blat: MDF, stelaż: MDF, kolor: dąb / biały mat
top: MDF, frame: MDF, color: oak / white mat
столешница: МДФ, каркас: МДФ, цвет: дуб / белый мат



Sia 55 110 50
ława / coffee table / столик
blat: płyta laminowana, stelaż: płyta laminowana, kolor: dąb sonoma+biały
top: laminated board, frame: laminated board, color: sonoma oak+white
столешница: ламин. ДСП, каркас: ламин. ДСП, цвет: дуб сонома+белый



Frida 60 90 50
ława / coffee table / столик
blat: płyta laminowana, stelaż: płyta laminowana, kolor: dąb sonoma+biały
top: laminated board, frame: laminated board, color: sonoma oak+white
столешница: ламин. ДСП, каркас: ламин. ДСП, цвет: дуб сонома+белый



Rica 60 110 45
ława / coffee table / столик
blat: MDF, stelaż: MDF, kolor: dąb sonoma, biały lakier
top: MDF, frame: MDF, color: sonoma oak, white high gloss
столешница: МДФ, каркас: МДФ, цвет: дуб сонома, белый лак



Rosa 50 100 45
ława / coffee table / столик
blat: MDF, stelaż: metal, kolor: beton, dąb sonoma, biały lakier / chrom
top: MDF, frame: metal, color: concrete, sonoma oak, white high gloss / chrome
столешница: МДФ, каркас: металл, цвет: бетон, дуб сонома, белый лак / хром



Paola 55 100 50
ława / coffee table / столик
blat: płyta laminowana, stelaż: płyta laminowana, kolor: dąb sonoma, biały
top: laminated board, frame: laminated board, color: sonoma oak, white
столешница: ламин. ДСП, каркас: ламин. ДСП, цвет: дуб сонома, белый



Lara 55 90 50
ława / coffee table / столик
blat: płyta laminowana, stelaż: płyta laminowana, kolor: dąb sonoma+biały
top: laminated board, frame: laminated board, color: sonoma oak+white
столешница: ламин. ДСП, каркас: ламин. ДСП, цвет: дуб сонома+белый

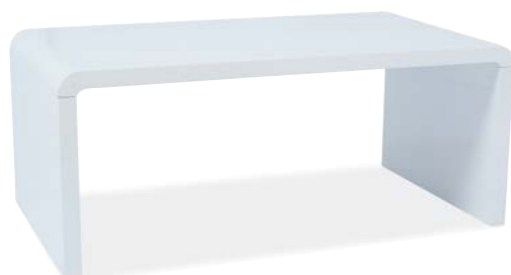

Mio 60 100 45
ława / coffee table / столик
blat: MDF, stelaż: MDF, kolor: biały lakier
top: MDF, frame: MDF, color: white high gloss
столешница: МДФ, каркас: МДФ, цвет: белый лак



Montego C 60 120 50
ława / coffee table / столик
blat: MDF, stelaż: MDF, kolor: biały lakier
top: MDF, frame: MDF, color: white high gloss
столешница: МДФ, каркас: МДФ, цвет: белый лак



Sara 55 100 50
ława / coffee table / столик
blat: płyta laminowana, stelaż: płyta laminowana, kolor: dąb sonoma
top: laminated board, frame: laminated board, color: sonoma oak
столешница: ламин. ДСП, каркас: ламин. ДСП, цвет: дуб сонома



Ariel 60 110 50
ława / coffee table / столик
blat: płyta laminowana, stelaż: płyta laminowana, kolor: dąb sonoma, biały
top: laminated board, frame: laminated board, color: sonoma oak, white
столешница: ламин. ДСП, каркас: ламин. ДСП, цвет: дуб сонома, белый



Omega 70 120 41
ława / coffee table / столик
blat: szkło hartowane, stelaż: MDF, kolory: biało-czarny lakier
top: tempered glass, frame: MDF, colors: white-black high gloss
столешница: каленое стекло, каркас: МДФ, цвет: белый+черный лак



Tierra 70 120 43 60 100 42
ława / coffee table / столик
blat: MDF, stelaż: MDF, kolor: biały lakier
top: MDF, frame: MDF, color: white high gloss
столешница: МДФ, каркас: МДФ, цвет: белый лак



Iza 91 62 124 60(78)
ławostół / extended coffee table / трансформер
blat: płyta laminowana, stelaż: drewno, kolor: dąb sonoma
top: laminated board, frame: wood, color: sonoma oak
стол.: ламин. ДСП, каркас: drewno, цвет: дуб сонома



Kleopatra 64 124 164 56(75)
ławostół / extended coffee table / трансформер
blat: płyta laminowana, stelaż: drewno, kolory: wenge, dąb sonoma, dąb lancetot+biały półmat
top: laminated board, frame: wood, colors: wenge, sonoma oak, lancetot oak+white semi mat
столешница: ламин. ДСП, каркас: drewno, цвет: венге, дуб сонома, дуб ланселот+белый полуглянцевый

ŁAWY

ŁAWY



Milan S3 45 \square 42 \square 40
szafka / side table / тумбочка
blat: MDF, stelaż: drewno dębowe, kolor: biały / dąb
top: MDF, frame: oak wood, colors: white / oak
столешница: МДФ, каркас: древесина дуб, цвет: белый / дуб

Milan L1 ϕ 80 \square 45
ława / coffee table / столик
blat: MDF, stelaż: drewno dębowe, kolor: biały / dąb
top: MDF, frame: oak wood, colors: white / oak
столешница: МДФ, каркас: древесина дуб, цвет: белый / дуб

Soho B ϕ 60 \square 55
ława / coffee table / столик
blat: MDF, stelaż: drewno, kolor: biały / buk
top: MDF, frame: wood, color: white / beech
столешница: МДФ, каркас: древесина, цвет: белый / бук

Milan S2 ϕ 50 \square 45 ϕ 40 \square 40
stolik / side table / столик
zestaw, blat: MDF, stelaż: drewno dębowe, kolory: biały, szary / dąb
set, top: MDF, frame: oak wood, colors: white, grey / oak
набор, столешница: МДФ, каркас: древесина дуб, цвет: белый, серый / дуб



Oslo L2 ϕ 80 \square 45
ława / coffee table / столик
blat: szkło hartowane / stelaż: drewno dębowe
top: tempered glass / frame: oak wood
столешница: каленое стекло / каркас: натуральный дуб

Oslo S2 ϕ 50 \square 45 ϕ 40 \square 40
ława / coffee table / столик
zestaw, blat: szkło hartowane / stelaż: drewno dębowe
set, top: tempered glass / frame: oak wood
набор, столешница: каленое стекло / каркас: натуральный дуб

Milan L2 50 \square 40 35 \square 70 \square 35
ława / coffee table / столик
blat: MDF, stelaż: drewno dębowe, kolor: biały / dąb
top: MDF, frame: oak wood, colors: white / oak
столешница: МДФ, каркас: древесина дуб, цвет: белый / дуб

Milan S2 ϕ 50 \square 45 ϕ 40 \square 40
stolik / side table / столик
zestaw, blat: MDF+okleina naturalna, stelaż: drewno dębowe, kolor: dąb
set, top: MDF+natural veneer, frame: oak wood, color: oak
набор, столешница: МДФ+нат. шпон, каркас: натуральный дуб, цвет: дуб



Nolan A 48 \square 43 40 \square 39
ława / coffee table / столик
zestaw, blat: MDF, stelaż: drewno, kolory: biały, szary / buk
set, top: MDF, frame: wood, colors: white, grey / beech
набор, столешница: МДФ, каркас: древесина, цвет: белый, серый / бук

Nolan B 66 \square 45 43 \square 75 \square 39
ława / coffee table / столик
zestaw, blat: MDF, stelaż: drewno, kolory: biały, szary / buk
set, top: MDF, frame: wood, colors: white, grey / beech
набор, столешница: МДФ, каркас: древесина, цвет: белый, серый / бук

Neo ϕ 40, ϕ 50 \square 55
stolik / side table / столик
blat: MDF / MDF+okleina naturalna, stelaż: drewno dębowe, kolor: biały+dąb / dąb
top: MDF / MDF+natural veneer, frame: oak wood, color: white+oak / oak
столешница: МДФ / МДФ+нат. шпон, каркас: натуральный дуб, цвет: белый+дуб / дуб

Cleo ϕ 40 \square 45 ϕ 50 \square 50
stolik / side table / столик
zestaw, blat: MDF, stelaż: metal malowany, kolory: biały, czarny
set, top: MDF, frame: painted metal, colors: white, black
набор, столешница: МДФ, каркас: крашенный металл, цвет: белый, черный

Krzeseła



Trix Velvet ⁸⁸ ⁴⁶ ⁴⁶ ⁴⁷

tkanina aksamit: Bluvel, kolory: zielony 78, granatowy 86, szary 14, curry 68, czarny 19 / metal+Bluvel
 velvet fabric: Bluvel, colors: green 78, dark blue 86, grey 14, curry 68, black 19 / metal+Bluvel
 ткань бархат: Bluvel, цвет: зеленый 78, темный синий 86, серый 14, карри 68, черный 19 / металл+Bluvel



Trix B Velvet ⁸⁸ ⁴⁶ ⁴⁶ ⁴⁷

tkanina aksamit: Bluvel, kolory: zielony 78, granatowy 86, szary 14, bordowy 59, curry 68, czarny 19, antyczny róż 52 / metal, czarny mat
 velvet fabric: Bluvel, colors: green 78, dark blue 86, grey 14, claret 59, curry 68, black 19, antique rose 52 / metal, black mat
 ткань бархат: Bluvel, цвет: зеленый 78, темный синий 86, серый 14, бордовый 59, карри 68, черный 19, античный розовый 52 / металл, черный матовый

N



Trix ⁸⁸ ⁴⁶ ⁴⁶ ⁴⁷

tkanina, kolory: denim, tap. 07, szary, tap. 06, beż, tap. 61, czarny, tap. 11 / metal+tkanina
 fabric, colors: denim, up. 07, grey, up. 06, beige, up. 61, black, up. 11 / metal+fabric
 ткань, цвет: деним, об. 07, серый, об. 06, бежевый, об. 61, черный, об. 11 / металл+ткань

Trix II ⁸⁸ ⁴⁶ ⁴⁶ ⁴⁷

tkanina, kolor: szary, tap. 06 / metal, kolor: dąb
 fabric, color: grey, up. 06 / metal, color: oak
 ткань, цвет: серый, об. 06 / металл, цвет: дуб



Passo II Velvet ⁸⁶ | ⁴⁶ | ⁴³ | ⁵¹ **N**
 tkanina aksamit, kolory: szary, tap. 72, zielony, tap. 119 / metal, kolor: czarny mat
 velvet fabric, colors: grey, up. 72, green, up. 119 / metal, color: black mat
 ткань бархат, цвет: серый, об. 72, зеленый, об. 119 / металл, цвет: черный матовый



Sergio Velvet ⁸⁵ | ⁴⁵ | ⁴³ | ⁴⁹ **N**
 tkanina aksamit, kolory: bordowy 59, szary 14 / metal, kolor: czarny mat
 velvet fabric: Bluvel, colors: claret 59, grey 14 / metal, color: black mat
 ткань бархат: Bluvel, цвет: бордовый 59, серый 14 / металл, цвет: черный матовый



Albi Velvet ⁸³ | ⁴⁵ | ³⁹ | ⁴⁸ **N**
 tkanina aksamit, kolory: czarny, tap. 117, jasny szary, tap. 148, zielony, tap. 119 / metal, kolor: czarny mat
 velvet fabric, colors: black, up. 117, light grey, up. 148, green, up. 119 / metal, color: black mat
 ткань бархат, цвет: черный, об. 117, светло серый, об. 148, зеленый, об. 119 / металл, цвет: черный матовый

Franco ⁸² | ⁴⁵ | ⁵⁵ | ⁵⁰ **N**
 tkanina, kolor: szary 144, / metal, kolor: czarny / złoty
 fabric, color: grey 144, / metal, color: black / golden
 ткань, цвет: серый 144 / металл, цвет: черный / золотой



Elina Velvet ⁸² | ⁴⁷ | ⁴⁸ | ⁴⁶ **N**
 tkanina aksamit, kolory: bordowy, tap. 149, szary, tap. 72 / metal, kolor: czarny mat
 velvet fabric, colors: claret, up. 149, grey, up. 72 / metal, color: black mat
 ткань бархат, цвет: бордовый, об. 149, серый, об. 72 / металл, цвет: черный матовый



Franco Velvet ⁸² | ⁴⁵ | ⁵⁵ | ⁵⁰ **N**
 tkanina aksamit, kolory: szary 14, zielony 78, / metal, kolor: czarny / złoty
 velvet fabric: Bluvel, colors: grey 14, green 78, / metal, color: black / golden
 ткань бархат: Bluvel, цвет: серый 14, зеленый 78 / металл, цвет: черный / золотой

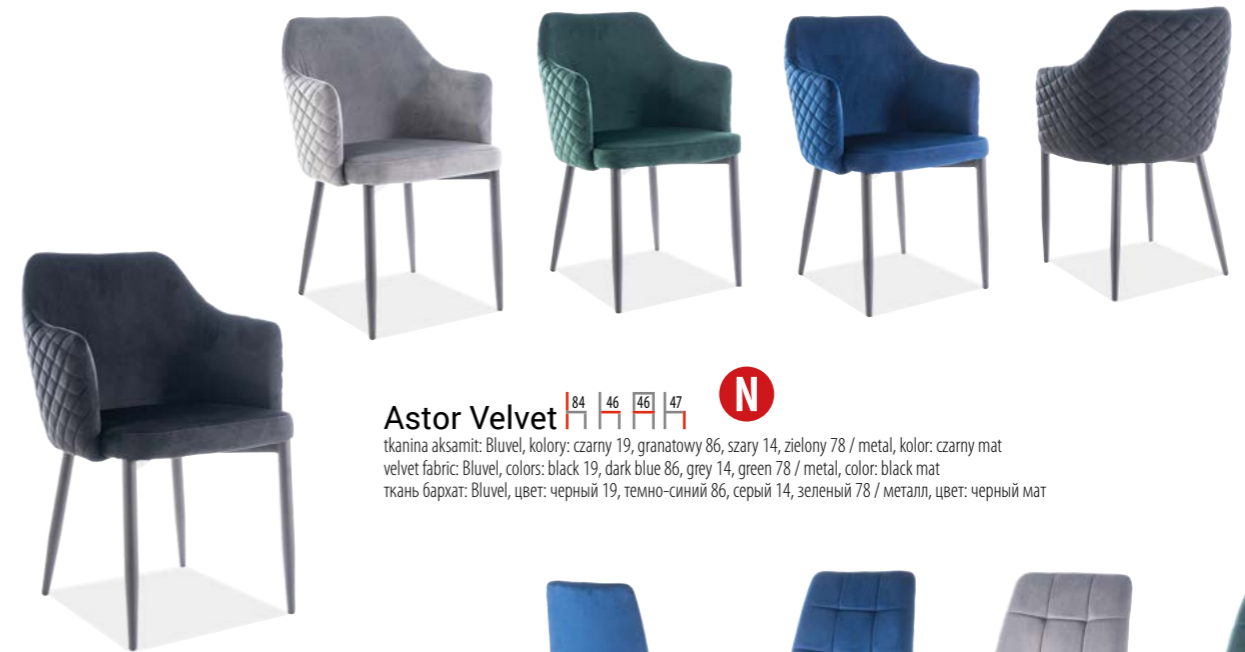

Astor Velvet ⁸⁴ | ⁴⁶ | ⁴⁶ | ⁴⁷ **N**
 tkanina aksamit: Bluvel, kolory: czarny 19, granatowy 86, szary 14, zielony 78 / metal, kolor: czarny mat
 velvet fabric: Bluvel, colors: black 19, dark blue 86, grey 14, green 78 / metal, color: black mat
 ткань бархат: Bluvel, цвет: черный 19, темно-синий 86, серый 14, зеленый 78 / металл, цвет: черный мат



Linea Velvet ⁸² | ⁴³ | ⁴³ | ⁴⁷ **N**
 tkanina aksamit: Bluvel, kolory: granatowy, tap. 86, szary, tap. 14, zielony, tap. 78 / metal, kolor: czarny mat
 velvet fabric: Bluvel, colors: dark blue, up. 86, grey, up. 14, green, up. 78 / metal, color: black mat
 ткань бархат: Bluvel, цвет: темно-синий, об. 86, серый, об. 14, зеленый, об. 78 / металл, цвет: черный матовый



Lola Velvet ⁸³ | ⁶³ | ⁵¹ | ⁴⁸ **N**
 tkanina aksamit, kolory: róż antyczny Bluvel 52, szary, tap. 72 / metal, kolor: czarny mat
 velvet fabric, colors: antique pink Bluvel 52, grey, up. 72 / metal, color: black mat
 ткань бархат, цвет: античный розовый Bluvel 52, серый, об. 72 / металл, цвет: черный матовый



Mila Velvet ⁸⁷ | ⁴¹ | ⁴⁷ | ⁵⁰ **N**
 tkanina aksamit: Bluvel, kolory: granatowy 86, szary 14, zielony 78 / metal, kolor: czarny mat
 velvet fabric: Bluvel, colors: dark blue 86, grey 14, green 78 / metal, color: black mat
 ткань бархат: Bluvel, цвет: темно-синий 86, серый 14, зеленый 78 / металл, цвет: черный матовый

Duran Velvet ⁸⁶ | ⁴⁶ | ⁴⁶ | ⁴⁸ **N**
 tkanina aksamit: Bluvel, kolory: szary 14, zielony 78, bordowy 59 / metal, kolor: czarny mat
 velvet fabric: Bluvel, colors: grey 14, green 78, claret 59 / metal, color: black mat
 ткань бархат: Bluvel, цвет: серый 14, зеленый 78, бордовый 59 / металл, цвет: черный матовый



KRZESŁA

KRZESŁA



Ricardo Velvet

88 | 44 | 50 | 48
tkanina aksamit: Bluvel, kolory: zielony 78, granatowy 86, szary 14 / metal+Bluvel
velvet fabric: Bluvel, colors: green 78, dark blue 86, grey 14 / metal+Bluvel
ткань бархат: Bluvel, цвет: зеленый 78, темный синий 86, серый 14 / металл+Bluvel



Cherry Velvet

83 | 44 | 45 | 47
tkanina aksamit: Bluvel, kolory: granatowy 86, szary 14, zielony 78, bordowy 59, róż antyczny 52, curry 68, czarny 19 / metal, kolor: czarny mat
velvet fabric: Bluvel, colors: dark blue 86, grey 14, green 78, claret 59, antique rose 52, curry 68, black 19 / metal, color: black mat
ткань бархат: Bluvel, цвет: темно-синий 86, серый 14, зеленый 78, бордовый 59, античный розовый 52, карри 68, черный 19 / металл, цвет: черный матовый



Ricardo

88 | 44 | 50 | 48
tkanina, kolory: szary, tap. 06, beż, tap. 61, denim, tap. 07 / metal+tkanina
fabric, colors: grey, up. 06, beige, up. 61, denim, up. 07 / metal+fabric
ткань, цвет: серый, об. 06, бежевый, об. 61, деним, об. 07 / металл+ткань

Welton

82 | 46 | 47 | 46
tkanina, kolor: szary, tap. 06 / metal+tkanina
fabric, colors: grey, up. 06 / metal+fabric
ткань, цвет: серый, об. 06 / металл+ткань



Oscar

87 | 47 | 56 | 50
tkanina, kolory: szary, tap. 06, czarny, tap. 11 / metal+tkanina
fabric, colors: grey, up. 06, black, up. 11 / metal+fabric
ткань, цвет: серый, об. 06, черный, об. 11 / металл+ткань

Robin

84 | 50 | 57 | 48
tkanina, kolory: szary, tap. 06, czarny, tap. 11 / metal+tkanina
fabric, colors: grey, up. 06, black, up. 11 / metal+fabric
ткань, цвет: серый, об. 06, черный, об. 11 / металл+ткань



Piano Velvet

92 | 44 | 45 | 49
tkanina aksamit: Bluvel, kolory: granatowy 86, szary 14, zielony 78, bordowy 59, róż antyczny 52, curry 68, czarny 19 / metal, kolor: czarny / złoty
velvet fabric: Bluvel, colors: dark blue 86, grey 14, green 78, claret 59, antique rose 52, curry 68, black 19 / metal, color: black / golden
ткань бархат: Bluvel, цвет: темно-синий 86, серый 14, зеленый 78, бордовый 59, античный розовый 52, карри 68, черный 19 / металл, цвет: черный / золотой



Colin B Velvet | 84 | 45 | 51 | 49

tkanina aksamit: Bluvel, kolory: zielony 78, granatowy 86, szary 14, czarny 19 / metal, czarny mat
 velvet fabric: Bluvel, colors: green 78, dark blue 86, grey 14, black 19 / metal, black mat
 ткань бархат: Bluvel, цвет: зеленый 78, темный синий 86, серый 14, черный 19 / металл, черный матовый



Colin | 84 | 45 | 51 | 49

tkanina, kolory: denim, tap. 07, szary, tap. 06, beż, tap. 61, czarny, tap. 11 / metal+tkanina
 fabric, colors: denim, up. 07, grey, up. 06, beige, up. 61, black, up. 11 / metal+fabric
 ткань, цвет: деним, об. 07, серый, об. 06, бежевый, об. 61, черный, об. 11 / металл+ткань



Colin B | 84 | 45 | 51 | 49

tkanina, kolor: szary, tap. 06 / metal, czarny mat
 fabric, color: grey, up. 06 / metal, black mat
 ткань, цвет: серый, об. 06 / металл, черный матовый



Colin ławka | 83 | 46 | 120 | 49

tkanina, kolor: szary, tap. 06 / metal+tkanina
 fabric, color: grey, up. 06 / metal+fabric
 ткань, цвет: серый, об. 06 / металл+ткань



Colin F Velvet | 88 | 51 | 48 | 44

fotel, tkanina aksamit: Bluvel, kolory: zielony 78, granatowy 86, szary 14 / metal, czarny mat
 armchair, velvet fabric: Bluvel, colors: green 78, dark blue 86, grey 14 / metal, black mat
 стул, ткань бархат: Bluvel, цвет: зеленый 78, темный синий 86, серый 14 / металл, черный матовый



Edward Velvet | 99 | 45 | 55 | 51

tkanina aksamit: Bluvel, kolory: granatowy 86, szary 14, zielony 78, czarny 19 / drewno, czarny
 velvet fabric: Bluvel, colors: dark blue 86, grey 14, green 78, black 19 / wood, black
 ткань бархат: Bluvel, цвет: темно-синий 86, серый 14, зеленый 78, черный 19 / древесина, черный



August Velvet | 98 | 45 | 56 | 50

tkanina aksamit: Bluvel, kolory: granatowy 86, szary 14, zielony 78, bordowy 59, czarny 19 / drewno: czarny
 velvet fabric: Bluvel, colors: dark blue 86, grey 14, green 78, claret 59, black 19 / wood: black
 ткань бархат: Bluvel, цвет: темно-синий 86, серый 14, зеленый 78, бордовый 59, черный 19 / древесина, цвет: черный

NOWY KOLOR





Eros Velvet | 87 | 41 | 47 | 50 | **N**

tkanina aksamit: Bluelvel, kolory: granatowy 86, szary 14, zielony 78, antyczny róż 52 / metal, złoty
 velvet fabric: Bluelvel, colors: dark blue 86, grey 14, green 78, antique rose 52 / metal, golden
 ткань бархат: Bluelvel, цвет: темно-синий 86, серый 14, зеленый 78, античный розовый 52 / металл, золотый



Carlo II Velvet | 80 | 55 | 49 | 49 | **N**

tkanina aksamit, kolory: szary, tap. 152, antyczny róż, tap. 151, zielony, tap. 153 / metal, złoty
 velvet fabric, colors: grey, up. 152, antique rose, up. 151, green, up. 153 / metal, golden
 ткань бархат, цвет: серый, об. 152, античный розовый, об. 151, зеленый, об. 153 / металл, золотый



Chic Velvet | 89 | 44 | 51 | 49 | **N**

tkanina aksamit: Bluelvel, kolory: granatowy 86, szary 14, zielony 78, róż antyczny 52, czarny 19 / metal, złoty
 velvet fabric: Bluelvel, colors: dark blue 86, grey 14, green 78, antique rose 52, black 19 / metal, golden
 ткань бархат: Bluelvel, цвет: темно-синий 86, серый 14, зеленый 78, античный розовый 52, черный 19 / metal, черный / золотой



Carlo Velvet | 80 | 55 | 49 | 49 | **N**

tkanina aksamit, kolory: szary, tap. 152, antyczny róż, tap. 151, zielony, tap. 153 / metal, złoty
 velvet fabric, colors: grey, up. 152, antique rose, up. 151, green, up. 153 / metal, golden
 ткань бархат, цвет: серый, об. 152, античный розовый, об. 151, зеленый, об. 153 / металл, золотый



Prado | 82 | 44 | 52 | 49 | **N**

tkanina, kolory: granatowy, tap. 155, szary, tap. 156 / metal, złoty
 velvet, colors: dark blue, up. 155, grey, up. 156 / metal, golden
 ткань, цвет: т. синий, об. 155, серый, об. 156 / металл, золотый



Adrien Velvet | 87 | 42 | 50 | 48

tkanina aksamit: Bluelvel, kolory: granatowy 86, róż antyczny 52, czarny 19 / metal, złoty
 velvet fabric: Bluelvel, colors: dark blue 86, antique rose 52, black 19 / metal, golden
 ткань бархат: Bluelvel, цвет: темно-синий 86, античный розовый 52, черный 19 / metal, черный / золотой



Lira Velvet | 75 | 52 | 57 | 48 | **N**

tkanina aksamit, kolory: szary, tap. 152, antyczny róż, tap. 151, zielony, tap. 153, granatowy, tap. 154 / metal, złoty
 velvet fabric, colors: grey, up. 152, antique rose, up. 151, green, up. 153, dark blue, up. 154 / metal, golden
 ткань бархат, цвет: серый, об. 152, античный розовый, об. 151, зеленый, об. 153, темно-синий, об. 154 / металл, золотый

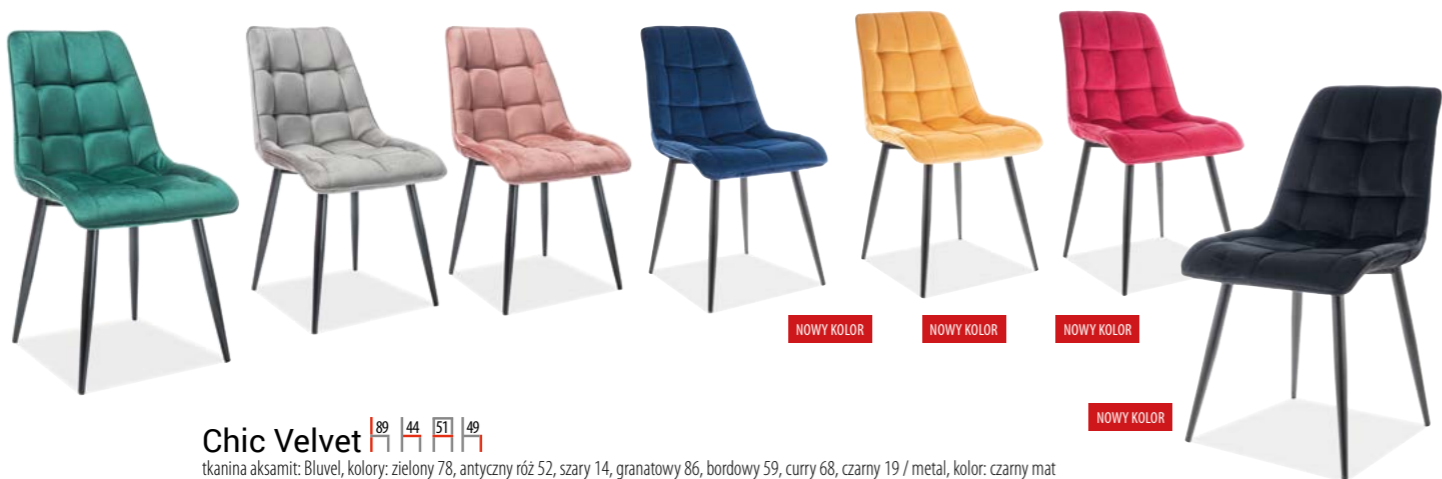

Chic Velvet ⁸⁹ ⁴⁴ ⁵¹ ⁴⁹

tkanina aksamit: Bluvel, kolory: zielony 78, antyczny róż 52, szary 14, granatowy 86, bordowy 59, curry 68, czarny 19 / metal, kolor: czarny mat
 velvet fabric: Bluvel, colors: green 78, antique rose 52, grey 14, dark blue 86, claret 59, curry 68, black 19 / metal, color: black mat
 ткань бархат: Bluvel, цвет: зеленый 78, античный розовый 52, серый 14, темно-синий 86, бордовый 59, карри 68, черный 19 / metal, цвет: черный мат

NOWY KOLOR

NOWY KOLOR

NOWY KOLOR

NOWY KOLOR



Fox Velvet ⁸⁶ ³⁹ ⁴⁴ ⁴⁶

tkanina aksamit, kolor: granatowy, tap. 91, szary, tap. 93, zielony, tap. 89 / metal, czarny mat
 velvet fabric, colors: dark blue, up. 91, grey, up. 93, green, up. 89 / metal, black mat
 ткань бархат, цвет: т. синий, об. 91, серый, об. 93, зеленый, об. 89 / металл, черный мат

Fox ⁸⁶ ³⁹ ⁴⁴ ⁴⁶

tkanina, szary, tap. 49, beż, tap. 66 / metal, czarny mat
 fabric, grey, up. 49, beige, up. 66 / metal, black mat
 ткань, серый, об. 49, бежевый, об. 66 / металл, черный мат

Fox ⁸⁶ ³⁹ ⁴⁴ ⁴⁶

tkanina, kolory: szary, tap. 49 / metal, biały
 fabric, colors: grey, up. 49 / metal, white
 ткань, цвет: серый, об. 49 / металл, белый



Vedis Velvet ⁸⁷ ³⁸ ⁴⁴ ⁵⁰

tkanina aksamit: Bluvel, kolory: antyczny róż 52, szary 14 / metal, czarny mat
 velvet fabric: Bluvel, colors: antique rose 52, grey 14 / metal, black mat
 ткань бархат: Bluvel, цвет: античный розовый 52, серый 14 / металл, черный



Dario ⁸⁵ ⁴² ⁴⁴ ⁴⁷

tkanina, kolory: szary, tap. 30, niebieski, tap. 31 / metal, szary
 fabric, colors: grey, up. 30, blue, up. 31 / metal, grey
 ткань, цвет: серый, об. 30, синий, об. 31 / металл, серый



Teo A ⁸⁸ ³⁸ ⁴⁶ ⁴⁹

ekoskóra, szary, morski, curry / metal, czarny mat
 eco leather, grey, sea-blue, curry / metal, black mat
 эко кожа, серый, морской, карри / металл, черный мат



Teo D ⁸⁸ ³⁸ ⁴⁶ ⁴⁹

ekoskóra, brązowy+czarny / metal, czarny mat
 eco leather, brown+black / metal, black mat
 эко кожа, коричневый+черный / металл, черный мат



Teo C ⁸⁸ ³⁸ ⁴⁶ ⁴⁹

ekoskóra, morski, szary / metal, czarny mat
 eco leather, sea-blue, grey / metal, black mat
 эко кожа, морской, серый / металл, черный мат



Apollo ⁸⁵ ⁴³ ⁴⁷ ⁴⁷

ekoskóra, szary / metal, czarny mat
 eco leather, grey / metal, black mat
 эко кожа, серый / металл, черный мат

Apollo ⁸⁵ ⁴³ ⁴⁷ ⁴⁷ **N**

tkanina+ekoskóra, szary, tap. 144 / metal, czarny mat
 fabric+eco leather, grey, up. 144 / metal, black mat
 ткань+эко кожа, серый, об. 144 / металл, черный мат

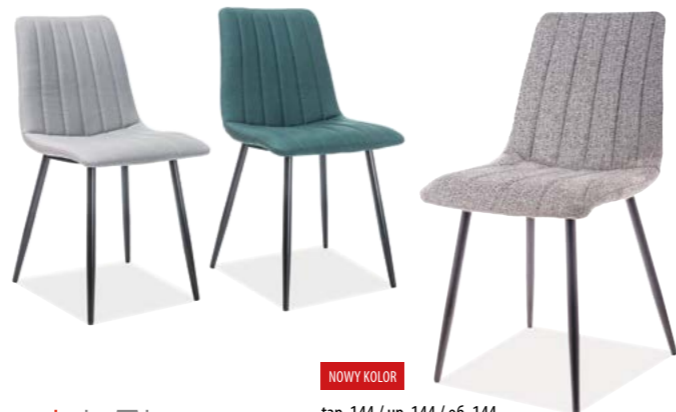

Alan ⁸⁸ ⁴⁰ ⁴⁵ ⁵¹

tkanina, kolory: szary, tap. 123, zielony, tap. 122, szary, tap. 144 / metal, czarny mat
 fabric, colors: grey, up. 123, green, up. 122, grey, up. 144 / metal, black mat
 ткань, цвет: серый, об. 123, зеленый, об. 122, серый, об. 144 / металл, черный матовый

NOWY KOLOR

tap. 144 / up. 144 / ob. 144



Otto ⁹⁴ ³⁹ ⁴⁴ ⁴⁸

tkanina, kolory: szary, tap. 64, niebieski, tap. 65, czarny, tap. 118 / metal, biały mat
 fabric, colors: grey, up. 64, blue, up. 65, black, up. 118 / metal, white mat
 ткань, цвет: серый, об. 64, синий, об. 65, черный, об. 118 / металл, белый мат



Evita ⁸⁷ ⁴² ⁴⁶ ⁴⁶

tkanina+ekoskóra, szary, tap. 51+szary / metal, biały
 fabric+eco leather, grey, up. 51+grey / metal, white
 ткань+эко кожа, серый, об. 51+серый / металл, белый



Chic ⁸⁹ ⁴⁴ ⁵¹ ⁴⁹ **N**

tkanina, kolory: szary, tap. 144 / metal, czarny mat
 fabric, colors: grey, up. 144 / metal, black mat
 ткань, цвет: серый, об. 144 / металл, черный мат



Tomas ⁹⁰ ⁴¹ ⁴³ ⁴⁹

tkanina, kolory: szary, tap. 06 / metal, czarny mat
 fabric, color: grey, up. 06 / metal, black mat
 ткань, цвет: серый, об. 06 / металл, черный матовый



Mila ⁸⁷ ⁴¹ ⁴⁷ ⁵⁰ **N**

tkanina, kolor: szary, tap. 146 / metal, czarny mat
 fabric, color: grey, up. 146 / metal, black mat
 ткань, цвет: серый, об. 146 / металл, черный мат



Arco ⁹² ⁴⁴ ⁵² ⁴⁹ **N**

tkanina, kolor: szary, tap. 144 / metal, czarny mat
 fabric, color: grey, up. 144 / metal, black mat
 ткань, цвет: серый, об. 144 / металл, черный мат



Zoom ⁸⁷ ⁴³ ⁵¹ ⁴⁹ **N**

tkanina, kolor: szary, tap. 144 / metal, kolor: czarny mat
 fabric, colors: grey, up. 144 / metal, color: black mat
 ткань, цвет: серый, об. 144 / металл, цвет: черный мат



Bruno ⁸⁴ ⁴⁴ ⁴¹ ⁴⁹ **N**

tkanina+ekoskóra, kolor: szary, tap. 144+szary / metal, kolor: czarny mat
 fabric+eco leather, colors: grey, up. 144+grey / metal, color: black mat
 ткань+эко кожа, цвет: серый, об. 144+серый / металл, цвет: черный мат

KRZESŁA

KRZESŁA



Astor ⁸⁴ ⁴⁶ ⁴⁶ ⁴⁷

tkanina, kolory: szary, tap. 06, beż, tap. 61 / metal, kolor: dąb
fabric, colors: grey, up. 06, beige, up. 61 / metal, color: oak
ткань, цвет: серый, об. 06, бежевый, об. 61 / металл, цвет: дуб



Verdi Velvet ⁸³ ⁴⁸ ⁴⁸ ⁴⁶

tkanina aksamit: Bluvel, kolory: granatowy, tap. 86, szary, tap. 14 / metal, kolor: dąb
velvet fabric: Bluvel, colors: dark blue, up. 86, grey, up. 14 / metal, color: oak
ткань бархат: Bluvel, цвет: темно-синий, об. 86, серый, об. 14 / металл, цвет: дуб



Fox ⁸⁶ ³⁹ ⁴⁴ ⁴⁶

tkanina, kolory: granatowy, tap. 47, morski, tap. 48, szary, tap. 49, mięta, tap. 50, beż, tap. 66, czarny, tap. 107 / metal, kolor: dąb
fabric, colors: dark blue, up. 47, sea-blue, up. 48, grey, up. 49, mint, up. 50, beige, up. 66, black, up. 107 / metal, color: oak
ткань, цвет: т. синий, об. 47, морской, об. 48, серый, об. 49, мята, об. 50, бежевый, об. 66, черный, об. 107 / металл, цвет: дуб



Erin ⁷⁷ ⁴⁷ ⁴⁵ ⁴⁶

tkanina, kolor: szary, tap. 06 / metal, kolor: dąb
fabric, color: grey, up. 06 / metal, color: oak
ткань, цвет: серый, об. 06 / металл, цвет: дуб



Nobel ⁹¹ ⁴³ ⁴⁶ ⁴⁸

tkanina, kolory: beż, tap. 126, szary, tap. 70 / metal, czarny mat
fabric, colors: beige, up. 126, grey, up. 70 / metal, black mat
ткань, цвет: бежевый, об. 126, серый, об. 70 / металл, черный мат



Otto ⁹⁴ ³⁹ ⁴⁴ ⁴⁸

tkanina, kolory: szary, tap. 64, grafit, tap. 62, beż, tap. 63 / metal, kolor: dąb
fabric, colors: grey, up. 64, graphite, up. 62, beige, up. 63 / metal, color: oak
ткань, цвет: серый, об. 64, графит, об. 62, бежевый, об. 63 / металл, цвет: дуб



Nobel ⁹¹ ⁴³ ⁴⁶ ⁴⁸

tkanina, kolor: szary, tap. 70 / metal, kolor: dąb
fabric, color: grey, up. 70 / metal, color: oak
ткань, цвет: серый, об. 70 / металл, цвет: дуб



Clip ⁸⁸ ³⁸ ⁴⁴ ⁵¹ **N**

tkanina, kolor: szary, tap. 144 / metal, kolor: czarny mat
fabric, color: grey, up. 144 / metal, color: black mat
ткань, цвет: серый, об. 144 / металл, цвет: черный матовый



Anika ⁹² ⁴⁵ ⁴⁹ ⁵⁰ **N**

tkanina, kolor: szary, tap. 156 / metal, czarny mat
fabric, color: grey, up. 156 / metal, black mat
ткань, цвет: серый, об. 156 / металл, черный мат



Soren ⁹² ⁴⁶ ⁴⁹ ⁴⁹

tkanina, kolor: szary, tap. 06 / metal+tkanina
fabric, colors: grey, up. 06 / metal+fabric
ткань, цвет: серый, об. 06 / металл+ткань



Dual ⁸⁶ ⁴⁰ ⁴⁴ ⁴⁹

tkanina+ekoskóra, kolory: mięta, tap. 67, różowy, tap. 69, szary, tap. 68+jasny szary / metal, kolor: dąb
fabric+eco leather, colors: mint, up. 67, pink, up. 69, grey, up. 68+light grey / metal, color: oak
ткань+эко кожа, цвет: мята, об. 67, розовый, об. 69, серый, об. 68+светлый серый / металл, цвет: дуб



Logan ⁸⁷ ⁴³ ⁵⁰ ⁴⁶

tkanina, kolor: szary, tap. 80 / metal+tkanina
fabric, color: grey, up. 80 / metal+fabric
ткань, цвет: серый, об. 80 / металл+ткань



Polly ⁸⁷ ⁴¹ ⁵⁰ ⁴⁸

tkanina, kolory: żółty, tap. 124, granatowy, tap. 49, szary, tap. 125 / metal, kolor: dąb
fabric, colors: yellow, up. 124, dark blue, up. 49, grey, up. 125 / metal, color: oak
ткань, цвет: желтый, об. 124, темно-синий, об. 49, серый, об. 125 / металл, цвет: дуб



Citi ⁸⁴ ³⁸ ⁴⁴ ⁴⁶

tkanina, kolor: Paryż, Mapa / metal, kolor: dąb
fabric, color: Paris, Map / metal, color: oak
ткань, цвет: Париж, Карта / металл, цвет: дуб



Pablo | 87 | 44 | 46 | 48

tkanina, kolory: szary, tap. 15, granatowy, tap. 16 / metal, czarny
fabric, colors: grey, up. 15, dark blue, up. 16 / metal, black
ткань, цвет: серый, об. 15, т. синий, об. 16 / черный, металл



360°

Milton | 88 | 45 | 46 | 48

tkanina, kolory: beż, tap. 79, szary, tap. 25 / metal, szary
fabric, colors: beige, up. 79, grey, up. 25 / metal, grey
ткань, цвет: бежевый, об. 79, серый, об. 25 / серый, металл



360°

Milton II | 84 | 43 | 55 | 50

tkanina, kolory: beż, tap. 79, szary, tap. 25 / metal szary
fabric, colors: beige, up. 79, grey, up. 25 / metal grey
ткань, цвет: бежевый, об. 79, серый, об. 25 / серый металл



Hals II | 87 | 41 | 51 | 46

tkanina, kolory: różowy, tap. 69, miętowy, tap. 67, grafit, tap. 13, szary, tap. 06, jasny szary, tap. 14 / metal, czarny mat
fabric, colors: pink, up. 69, mint, up. 67, graphite, up. 13, grey, up. 06, light grey, up. 14 / metal, black mat
ткань, цвет: розовый, об. 69, мята, об. 67, графит, об. 13, серый, об. 06, светлый серый, об. 14 / металл, черный матовый



Kubo | 44-61 | 60 | 43

tkanina, kolory: niebieski, tap. 82, szary, tap. 81 / metal, czarny
fabric, colors: blue, up. 82, grey, up. 81 / metal, black
ткань, цвет: синий, об. 82, серый, об. 81 / черный, металл



Hals | 81 | 39 | 51 | 49

tkanina, kolory: grafit, tap. 13, szary, tap. 06, jasny szary, tap. 14 / metal, czarny mat
fabric, colors: graphite, up. 13, grey, up. 06, light grey, up. 14 / metal, black mat
ткань, цвет: графит, об. 13, серый, об. 06, светлый серый, об. 14 / металл, черный матовый



Alan II Velvet | 86 | 39 | 44 | 49

tkanina aksamit: Bluvel, kolor: szary 14 / metal, czarny mat
velvet fabric: Bluvel, color: grey 14 / metal, black mat
ткань бархат: Bluvel, цвет: серый 14 / металл, черный матовый



Alan II | 86 | 39 | 44 | 49

tkanina, kolor: szary, tap. 144 / metal, czarny mat
fabric, color: grey, up. 144 / metal, black mat
ткань, цвет: серый, об. 144 / металл, черный матовый



Olaf | 89 | 44 | 47 | 49

ekoskóra, kolory: szary, brąz / metal, czarny mat
eco leather, colors: grey, brown / metal, black mat
эко кожа, цвет: серый, коричневый / металл, черный матовый



Helix | 77 | 46 | 53 | 48

tkanina, niebieski, tap. 82, szary, tap. 81, zielony, tap. 83 / metal, czarny
fabric, blue, up. 82, grey, up. 81, green, up. 83 / metal, black
ткань, синий, об. 82, серый, об. 81, зеленый, об. 83 / металл, черный



Solid | 87 | 44 | 47 | 49

ekoskóra, kolory: szary, brąz / metal, czarny
eco leather, colors: grey, brown / metal, black
эко кожа, цвет: серый, коричневый / металл, черный



Chic II | 88 | 43 | 49 | 48

tkanina, kolory: granatowy, tap. 155, szary, tap. 156 / metal, czarny mat
fabric, colors: dark-blue, up. 155, grey, up. 156 / metal, black mat
ткань, цвет: темно-синий, об. 155, серый, об. 156 / металл, черный матовый



Olaf | 89 | 44 | 47 | 49

tkanina, kolor: szary, tap. 127 / metal, czarny mat
fabric, color: grey, up. 127 / metal, black mat
ткань, цвет: серый, об. 127 / металл, черный матовый



Look | 88 | 38 | 45 | 50

ekoskóra, kolory: szary, brąz / metal, czarny mat
eco leather, colors: grey, brown / metal, black mat
эко кожа, цвет: серый, коричневый / металл, черный мат.



Texo Velvet | 87 | 42 | 45 | 50

tkanina aksamit: Bluvel, kolory: granatowy 86, szary 14, zielony 78, czarny 19 / metal, czarny mat
velvet fabric: Bluvel, colors: dark blue 86, grey 14, green 78, black 19 / metal, black mat
ткань бархат: Bluvel, цвет: темно-синий 86, серый 14, зеленый 78, черный 19 / металл, черный матовый



Alex | 88 | 41 | 45 | 49

tkanina, kolory: grafit, tap. 13 / metal, czarny mat
fabric, colors: graphite, up. 13 / metal, black mat
ткань, цвет: графит, об. 13 / металл, черный матовый

360°



Dakota Velvet 79 | 42 | 62 | 44 **N**
 tkanina aksamit, kolory: morski, tap. 169, szary, tap. 168 / drewno, dąb
 velvet fabric, colors: sea-blue, up. 169, grey, up. 168 / wood, oak
 ткань бархат, цвет: морской, об. 169, серый, об. 168 / древесина, дуб



Axel III 85 | 41 | 44 | 46
 tkanina aksamit, granatowy, tap. 90, szary, tap. 72, zielony, tap. 89 / drewno buk
 velvet fabric, dark blue, up. 90, grey, up. 72, green, up. 89 / beech wood
 ткань бархат, т. синий, об. 90, серый, об. 72, зеленый, об. 89 / бук

Axel 84 | 40 | 45 | 45
 ekoskóra, czarny, szary, biały / drewno buk
 eco leather, black, grey, white / beech wood
 эко кожа, черный, серый, белый / бук



Indiana Velvet 75 | 38 | 60 | 46 **N**
 tkanina aksamit, kolory: morski, tap. 169, szary, tap. 168 / drewno, dąb
 velvet fabric, colors: sea-blue, up. 169, grey, up. 168 / wood, oak
 ткань бархат, цвет: морской, об. 169, серый, об. 168 / древесина, дуб



Axel II 84 | 40 | 45 | 45
 tkanina, szary, tap. 34 / drewno, buk
 fabric, grey, up. 34 / wood, beech
 ткань, серый, об. 34 / бук

Matias II 72 | 37 | 49 | 47
 tkanina, szary, tap. 86 / drewno, buk
 fabric, grey, up. 86 / wood, beech
 ткань, серый, об. 86 / бук

Mondi 81 | 48 | 62 | 46
 tworzywo PP, biały / drewno buk
 plastic, white / beech wood
 ПП пластик, белый / бук

Denis A 80 | 46 | 64 | 48
 tkanina patchwork / drewno buk
 patchwork fabric / beech wood
 ткань пэчворк / бук



Lars II 88 | 41 | 45 | 46
 drewno, kolory: biały, buk / metal, kolor: czarny
 wood, colors: white, beech / metal, color: black
 древесина, цвет: белый, бук / металл, цвет: черный

Lars 88 | 41 | 45 | 46
 drewno / rattan, kolory: biały, buk
 wood / rattan, colors: white, beech
 древесина / ротанг, цвет: белый, бук



Matias 72 | 37 | 49 | 47
 ekoskóra, szary, biały, czarny, żółty, cappuccino / drewno bukowe
 eco leather, grey, white, black, yellow, cappuccino / beech wood
 эко кожа, серый, белый, черный, желтый, капучино / бук



Monte 92 | 42 | 45 | 46 **N**
 drewno, orzech / tkanina, kolor: krem
 wood, walnut / fabric, color: cream
 древесина, орех / ткань, цвет: кремовый

Lars III 88 | 41 | 45 | 46 **N**
 drewno, kolor: orzech, wenge
 wood, color: walnut, wenge
 древесина, цвет: орех, венге



Enzo 83 | 42 | 43 | 43
 tworzywo PP, żółty, szary, czarny, biały, pomarańczowy, morski / drewno buk
 plastic, yellow, grey, black, white, orange, sea-blue / beech wood
 ПП пластик, желтый, серый, черный, белый, оранжевый, морской, розовый / бук



Kris buk 83 | 43 | 49 | 45

tworzywo PP+ekoskóra, biały, jasny szary, szary, czarny, morski, żółty / drewno bukowe
 plastic+eco leather, white, light grey, grey, black, sea-blue, yellow / beech wood
 ПП пластик+эко кожа, белый, светлый серый, серый, черный, морской, желтый / древесина бук



Dior dąb Velvet 86 | 48 | 52 | 46

tkanina aksamit, kolory: czarny, tap. 105, granatowy, tap. 90, szary, tap. 72, zielony, tap. 89 / drewno dębowe
 velvet fabric, colors: black, up. 105, dark blue, up. 90, grey, up. 72, green, up. 89 / oak wood
 ткань бархат, цвет: черный, об. 105, темно-синий, об. 90, серый, об. 72, зеленый, об. 89 / натуральный дуб



Kris dąb 83 | 43 | 49 | 45

tworzywo PP+ekoskóra, szary, biały, czarny, żółty, jasny szary / drewno dębowe
 plastic+eco leather, grey, white, black, yellow, light grey / oak wood
 ПП пластик+эко кожа, серый, белый, черный, желтый, светлый серый / натуральный дуб



Dior buk Velvet 86 | 48 | 52 | 46

tkanina aksamit, kolor: czarny, tap. 105, granatowy, tap. 90, szary, tap. 72, zielony, tap. 89 / drewno bukowe
 velvet fabric, colors: black, up. 105, dark blue, up. 90, grey, up. 72, green, up. 89 / beech wood
 ткань бархат, цвет: черный, об. 105, темно-синий, об. 90, серый, об. 72, зеленый, об. 89 / бук



Kris II 83 | 43 | 49 | 45

tworzywo PP+ekoskóra, szary, czarny / drewno bukowe, kolor: czarny
 plastic+eco leather, grey, black / beech wood, color: black
 ПП пластик+эко кожа, серый, черный / бук, цвет: черный



Dior dąb 83 | 40 | 50 | 48

tkanina, kolory: ciemny szary, tap. 32, jasny szary, tap. 34 / drewno dębowe
 fabric, colors: dark grey, up. 32, light grey, up. 34 / oak wood
 ткань, цвет: темный серый, об. 32, светлый серый, об. 34 / натуральный дуб

Dior buk 83 | 40 | 50 | 48

tkanina, kolory: ciemny szary, tap. 32, niebieski, tap. 33, jasny szary, tap. 34 / drewno bukowe
 fabric, colors: dark grey, up. 32, blue, up. 33, light grey, up. 34 / beech wood
 ткань, цвет: темный серый, об. 32, синий, об. 33, светлый серый, об. 34 / бук



Moris 85 | 38 | 46 | 46

tworzywo PP / mięta, jasny szary, czarny, biały / drewno bukowe
 plastic / mint, light grey, black, white / beech wood
 ПП пластик / мята, светлый серый, черный, белый / бук



Eric 83 | 43 | 49 | 45

tworzywo PP+ekoskóra, biały / drewno buk
 plastic+eco leather, white / beech wood
 ПП пластик+эко кожа, серый / бук

Ego 76 | 41 | 47 | 46

tworzywo PP, biały / metal, kolor: dąb
 plastic, white / metal, color: oak
 ПП пластик, белый / металл, цвет: дуб



CD-37 79 | 44 | 45 | 44
 drewno, dąb bielony / tkanina, kolor: szary, tap. 38
 wood, white wash oak / fabric, color: grey, up. 38
 дер., беленый дуб / ткань, цвет: серый, об. 38



Vitto 78 | 41 | 45 | 43
 tkanina, kolory: szary, tap. 115 / drewno, dąb+grafit
 fabric, colors: grey, up. 115 / wood, oak+graphite
 ткань, цвет: серый, об. 115 / древесина, дуб+графит



Benito 77 | 40 | 45 | 42
 tkanina, szary, tap. 112 / drewno, dąb+grafit
 fabric, grey, up. 112 / wood, oak+graphite
 ткань, серый, об. 112 / древесина, дуб+графит



CD-61 76 | 42 | 47 | 45
 drewno, dąb / tkanina, kolor: szary, tap. 40
 wood, oak / fabric, color: grey, up. 40
 древесина, дуб / ткань, цвет: серый, об. 40



CD-62 76 | 42 | 47 | 45
 drewno, kolor: biały / tkanina, kolor: szary, tap. 136 / biały
 wood, color: white / fabric, color: grey, up. 136 / white
 дер., цвет: белый / ткань, цвет: серый, об. 136 / белый



MR-SC 83 | 42 | 43 | 45
 drewno, kolor: biały / tkanina, kolor: szary, tap. 46
 wood, color: white / fabric, color: grey, up. 46
 дер., цвет: белый / ткань, цвет: серый, об. 46



Brando 76 | 40 | 45 | 45
 drewno, kolor: dąb / tkanina, kolor: szary, tap. 130
 wood, color: oak / fabric, color: grey, up. 130
 дер., цвет: дуб / ткань, цвет: серый, об. 130



Nelson 78 | 40 | 44 | 47
 drewno, dąb miodowy / tkanina, kolor: szary, tap. 84
 wood, honey oak / fabric, color: grey, up. 84
 дер., медовый дуб / ткань, цвет: серый, об. 84



Mosso 78 | 44 | 41 | 42
 drewno / MDF, kolor: dąb / biały
 wood / MDF, color: oak / white
 древесина / МДФ, цвет: дуб / белый



Milan 79 | 42 | 42 | 45
 drewno dębowe / MDF, kolor: biały
 oak wood / MDF, color: white
 натуральный дуб / МДФ, цвет: белый



Tibi 77 | 44 | 50 | 44
 MDF / drewno, kolor: biały / dąb bielony
 MDF / wood, color: white / white wash oak
 МДФ / древесина, цвет: белый / беленый дуб



CD-19 76 | 40 | 43 | 42
 drewno, dąb bielony / MDF, kolor: biały
 wood, white wash oak / MDF, color: white
 древесина, беленый дуб / МДФ, цвет: белый



Karl 77 | 41 | 49 | 44
 drewno, kolory: dąb, biały / tkanina, kolory: szary, tap. 40, tap. 136
 wood, colors: oak, white / fabric, colors: grey, up. 40, up. 136
 дер., цвет: дуб, белый / ткань, цвет: серый, об. 40, об. 136



Karl 31 | 90 | 45
 ławka / bench / скамья
 drewno, kolory: dąb, biały / tkanina, kolory: szary, tap. 40, tap. 136
 wood, colors: oak, white / fabric, colors: grey, up. 40, up. 136
 дер., цвет: дуб, белый / ткань, цвет: серый, об. 40, об. 136



Andre 78 | 45 | 42 | 45
 drewno, dąb / tkanina, kolor: szary, tap. 41
 wood, oak / fabric, color: grey, up. 41
 дер., дуб / ткань, цвет: серый, об. 41



Fiero 95 | 39 | 45 | 47
 drewno, kolor: biały
 wood, color: white
 древесина, цвет: белый



Alero 89 | 40 | 45 | 47
 drewno, kolor: biały
 wood, color: white
 древесина, цвет: белый



Poprad 96 | 46 | 45 | 46
 lite drewno, kolory: brunatny wosk / biały wosk, brąz miodowy / sosna patyna
 solid wood, colors: brown wax / white wax, honey brown / pine patina
 древесина, цвет: коричневый воск / белый воск, медово-коричневый / сосна патина



MN-SC 96 | 42 | 45 | 47
 drewno, biały, c. orzech, czereśnia antyczna / tap. 132, szary, tap. 46, tap. 01, tap. 19
 wood, white, d. walnut, antique cherry / up. 132, grey, up. 46, up. 01, up. 19
 древесина, белый, т. орех, ант. черешня / об. 132, серый, об. 46, об. 01, об. 19



PC-SC 93 | 42 | 43 | 45
 tkanina, kolor: biało-zielony, tap. 133, szary, tap. 46 / drewno, biały
 fabric, color: white-green, up. 133, grey, up. 46 / wood, white
 ткань, бело-зеленый, об. 133, серый, об. 46 / древесина, белый



CD-63 96 | 43 | 41 | 48
 drewno, biały / beż, tap. 45
 wood, white / beige, up. 45
 древесина, белый / бежевый, об. 45



CD-57 85 | 36 | 40 | 45
 drewno, kolory: zielony, żółty, biały
 wood, colors: green, yellow, white
 древесина, цвет: zielony, żółty, biały



CD-56 85 | 36 | 40 | 45
 drewno, kolory: czerwony, biały, niebieski, trufia
 wood, colors: red, white, blue, truffle
 древесина, цвет: czerwony, biały, niebieski, trufle



LV-SC 104 | 43 | 48 | 47
 tkanina, kolor: biało-niebieski, tap. 134/135, szary, tap. 46 / drewno, biały
 fabric, color: white-blue, up. 134/135, grey, up. 46 / wood, white
 ткань, бело-синий, об. 134 / 135, серый, об. 46 / древесина, белый



FN-SC 97 | 44 | 47 | 46
 drewno, biały, c. orzech / szary, tap. 46, tap. 19
 wood, white, d. walnut / grey, up. 46, up. 19
 древесина, белый, т. орех / серый, об. 46, об. 19



OP-SC 2 96 | 42 | 45 | 47
 drewno, ecrú / tap. 01
 wood, ecrú / up. 01
 древесина, ecrú / об. 01

KRZESŁA

KRZESŁA

NOWY KOLOR

NOWY KOLOR



H-190 95 44 44 49 **N**
 tkanina, kolory: ceglasty, tap. 145, grafit, tap. 147, szary, tap. 146 / metal, kolor: chrom
 fabric, colors: brick-red, up. 145, graphite, up. 147, grey, up. 146 / metal, color: chrome
 ткань, цвет: терракотовый, об. 145, графит, об. 147, серый, об. 146 / металл, цвет: хром



H-237 103 44 43 48
 tkanina+ekoskóra, szary, tap. 06+biały / chrom
 fabric+eco leather, grey, up. 06+white / chrome
 ткань+эко кожа, серый, об. 06+белый / хром



H-790 101 43 42 47
 ekoskóra, biały, szary, czarny / chrom
 eco leather, white, grey, black / chrome
 эко кожа, белый, серый, черный / хром



H-790 101 43 42 47
 tkanina, kolory: szary, tap. 97, czarny, tap. 96 / chrom
 fabric, colors: grey, up. 97, black, up. 96 / chrome
 ткань, цвет: серый, об. 97, черный, об. 96 / хром



H-090 102 45 43 48
 tkanina, kolory: grafit, tap. 99, szary, tap. 100 / chrom
 fabric, colors: graphite, up. 99, grey, up. 100 / chrome
 ткань, цвет: графит, об. 99, серый, об. 100 / хром



H-090 102 45 43 48
 ekoskóra, czarny, szary / stal szcztokowana
 eco leather, black, grey / brushed steel
 эко кожа, черный, серый / матовая сталь



H-666 98 45 42 47
 ekoskóra, czarny, c. beż, szary, biały / chrom
 eco leather, black, d. beige, grey, white / chrome
 эко кожа, черный, т. беж, серый, белый / хром



H-791 100 48 43 48
 ekoskóra, czarny / sklejka, dąb sonoma / chrom
 eco leather, color: black / plywood, sonoma oak / chrome
 эко кожа, черный / фанера, дуб сонома / хром



H-050 99 45 46 47
 ekoskóra, czarny, biały / chrom
 eco leather, black, white / chrome
 эко кожа, черный, белый / хром



H-090 102 45 43 48
 ekoskóra, czarny, szary, biały, ciemny beż / chrom
 eco leather, black, grey, white, dark beige / chrome
 эко кожа, черный, серый, белый, темно-бежевый / хром



H-353 96 46 46 49
 ekoskóra, czarny+biały, szary+biały / chrom
 eco leather, black+white, grey+white / chrome
 эко кожа, черный+белый, серый+белый / хром



H-134 99 46 44 48
 ekoskóra, czarny+biały / chrom
 eco leather, black+white / chrome
 эко кожа, черный+белый / хром



H-669 99 46 44 48
 ekoskóra, szary, czarny / sklejka, biały lakier / chrom
 eco leather, grey, black / plywood, white h. gloss / chrome
 эко кожа, серый, черный / фанера, белый лак / хром



H-342 98 42 43 46
 ekoskóra, cappuccino+jasny szary, szary+jasny szary / chrom
 eco leather, cappuccino+light grey, grey+light grey / chrome
 эко кожа, капучино+светлый серый, серый+светлый серый / хром



H-341 101 44 45 47
 ekoskóra / metal, kolor: szary+biały, czarny+biały / chrom
 eco leather / metal, color: grey+white, black+white / chrome
 эко кожа / металл, цвет: серый+белый, черный+белый / хром

KRZESŁA

KRZESŁA



H-133 | 100 | 40 | 44 | 47

ekoskóra, czarny+biały, szary+biały, czarny+sklejka dąb sonoma / chrom
eco leather, black+white, grey+white, black+plywood sonoma oak / chrome
эко кожа, черный+белый, серый+белый, черный+фанера дуб сонома / хром



H-690 | 89 | 43 | 43 | 46

ekoskóra, biały / sklejka, dąb sonoma / chrom
eco leather, white / plywood, sonoma oak / chrome
эко кожа, белый / фанера, дуб сонома / хром



H-148 | 96 | 46 | 42 | 48

ekoskóra / metal, czarny, szary
eco leather / metal, black, grey
эко кожа / металл, черный, серый



H-604 | 90 | 44 | 44 | 46

ekoskóra, cappuccino / chrom
eco leather, cappuccino / chrome
эко кожа, капучино / хром



Kevin | 95 | 42 | 45 | 50

ekoskóra, cappuccino / stal szczotkowana
eco leather, cappuccino / brushed steel
эко кожа, капучино / матовая сталь



H-668 | 102 | 43 | 41 | 48

ekoskóra+sklejka, czarny+biały lakier, szary+biały lakier / chrom
eco leather+plywood, black+white high gloss, grey+white high gloss / chrome
эко кожа+фанера, черный+белый лак, серый+белый лак / хром



H-456 | 100 | 43 | 44 | 48

ekoskóra, czarny / chrom
eco leather, black / chrome
эко кожа, черный / хром



H-431 | 96 | 45 | 44 | 48

ekoskóra, czarny+biały / chrom
eco leather, black+white / chrome
эко кожа, черный+белый / хром



H-331 | 99 | 43 | 42 | 47

ekoskóra, czarny, szary / chrom
eco leather, black, grey / chrome
эко кожа, черный, серый / хром



H-340 | 107 | 43 | 45 | 50

ekoskóra, czarny, szary / chrom
eco leather, black, grey / chrome
эко кожа, черный, серый / хром



H-952 | 100 | 44 | 44 | 48

tkanina+ekoskóra / metal, kolor: szary, tap. 73+jasny szary / chrom
fabric+eco leather / metal, color: grey, up. 73+light grey / chrome
ткань+эко кожа / металл, цвет: серый, об. 73+светлый серый / хром



H-200 | 98 | 42 | 42 | 46

ekoskóra, szary, jasny szary / chrom
eco leather, grey, light grey / chrome
эко кожа, серый, светлый серый / хром



H-422 | 92 | 44 | 44 | 45

ekoskóra, szary / sklejka, biały lakier / chrom
eco leather, grey / plywood, white h. gloss / chrome
эко кожа, серый / фанера, белый лак / хром



H-441 | 102 | 42 | 41 | 46

ekoskóra, czarny+biały, biały+czarny, szary / chrom
eco leather, black+white, white+black, grey / chrome
эко кожа, черный+белый, белый+черный, серый / хром



H-441 | 102 | 42 | 41 | 46

tkanina, kolory: szary, tap. 97, czarny, tap. 96, beż, tap. 98 / chrom
fabric, colors: grey, up. 97, black, up. 96, beige, up. 98 / chrome
ткань, цвет: серый, об. 97, черный, об. 96, беж, об. 98 / хром

KRZESŁA

KRZESŁA



H-334 | 100 | 42 | 41 | 47
 ekoskóra, biały, c. beż, szary, czarny / chrom
 eco leather, white, d. beige, grey, black / chrome
 эко кожа, белый, т. беж, серый, черный / хром



H-629 | 103 | 43 | 42 | 47
 ekoskóra, szary+biały, czarny+biały / chrom
 eco leather, grey+white, black+white / chrome
 эко кожа, серый+белый, черный+белый / хром



H-261 Velvet | 96 | 38 | 40 | 46
 tkanina aksamit: Bluvel, kolory: czarny 19, granatowy 86, szary 14, zielony 78 / chrom
 velvet fabric: Bluvel, colors: black 19, dark blue 86, grey 14, green 78 / chrome
 Bluvel ткань, цвет: черный 19, темно-синий 86, серый 14, зеленый 78 / хром



H-145 | 98 | 42 | 37 | 45
 ekoskóra, czarny / metal czarny
 eco leather, black / black metal
 эко кожа, черный / черный металл



H-103 | 102 | 43 | 42 | 48
 ekoskóra, czarny+biały, szary, krem, biały, czarny / chrom
 eco leather, black+white, grey, cream, white, black / chrome
 эко кожа, черный+белый, серый, кремовый, белый, черный / хром



H-103 | 102 | 43 | 42 | 48
 tkanina+ekoskóra, szary, tap. 06+biały / chrom
 fabric+eco leather, grey, up. 06+white / chrome
 ткань+эко кожа, серый, об. 06+белый / хром



H-263 | 96 | 38 | 40 | 45
 tkanina, kolor: szary, tap. 06 / chrom
 fabric, color: grey, up. 06 / chrome
 ткань, цвет: серый, об. 06 / хром



H-261 bis k | 96 | 38 | 40 | 45
 ekoskóra, krem / metal, krem
 eco leather, cream / metal, cream
 эко кожа, кремовый / металл, кремовый



H-261 b | 96 | 38 | 40 | 45
 ekoskóra, biały / metal, biały
 eco leather, white / metal, white
 эко кожа, белый / металл, белый



H-261 c | 96 | 38 | 40 | 45
 ekoskóra, czarny / metal, czarny
 eco leather, black / metal, black
 эко кожа, черный / металл, черный



H-104 | 96 | 43 | 43 | 47
 tkanina+ekoskóra, szary, tap. 06+biały / chrom
 fabric+eco leather, grey, up. 06+white / chrome
 ткань+эко кожа, серый, об. 06+белый / хром



H-104 | 96 | 43 | 43 | 47
 ekoskóra, czarny+biały, szary, czarny / chrom
 eco leather, black+white, grey, black / chrome
 эко кожа, черный+белый, серый, черный / хром



H-265 | 96 | 38 | 40 | 46
 tkanina, kolory: czarny, tap. 11, szary, tap. 06 / czarny metal
 fabric, colors: black, up. 11, grey, up. 06 / black metal
 ткань, цвет: черный, 11, серый, об. 06 / черный металл



H-266 | 96 | 38 | 40 | 46
 tkanina, kolory: beż, tap. 61, szary, tap. 06 / biały metal
 fabric, colors: beige, up. 61, grey, up. 06 / white metal
 ткань, цвет: беж, об. 61, серый, об. 06 / белый металл



H-623 | 90 | 41 | 42 | 45
 ekoskóra, szary, krem / metal
 eco leather, grey, cream / metal
 эко кожа, серый, кремовый / металл



H-733 | 96 | 40 | 40 | 48
 tkanina, kolory: szary, tap. 49 / metal, kolor: aluminium, czarny
 fabric, color: grey, up. 49 / metal, color: aluminium, black
 ткань, цвет: серый, об. 49 / металл, цвет: алюминий, черный



H-261 bis alu | 96 | 38 | 40 | 45
 ekoskóra, biały, czarny, brązowy, c. beż, szary, krem / metal, aluminium
 eco leather, white, black, brown, d. beige, grey, cream / metal, aluminium
 эко кожа, белый, черный, коричневый, т. беж, серый, крем / металл, алюминий

KRZESŁA

KRZESŁA



H-260 96 | 38 | 40 | 45
 ekoskóra, szary, czerwony, brązowy, biały, c. beż, czarny, krem / chrom
 eco leather, grey, red, brown, white, d. beige, black, cream / chrome
 эко кожа, серый, красный, коричневый, белый, т. беж, черный, кремовый / хром



czarny przecierany
 blackwash
 черный матовый

czarny mat
 black mat
 черный матовый



H-261 chrom 96 | 38 | 40 | 45
 ekoskóra, c. beż, biały, czerwony, fioletowy, zielony, szary, brąz, pomarańczowy, czarny, krem, żółty / chrom
 eco leather, dark beige, white, red, violet, green, grey, brown, orange, black, cream, yellow / chrome
 эко кожа, т. беж, белый, красный, фиолетовый, зеленый, серый, коричневый, оранжевый, черный, кремовый, желтый / хром



Smart II 78 | 40 | 43 | 47
 krzesło składane, drewno, kolor: natural, biały, c. orzech, czarny
 folding chair, wood, color: natural, white, d. walnut, black
 складной стул, древесина, цвет: натуральный, белый, т. орех, черный



Iso 81 | 42 | 55 | 47
 tkanina / metal, kolory: szary, niebieski, czarny, beż / czarny
 fabric / metal, colors: grey, blue, black, beige / black
 ткань / металл, цвет: серый, синий, черный, беж / черный



Tipo 82 | 42 | 40 | 45
 ekoskóra, czarny, brąz, beżowy / metal czarny
 eco leather, black, brown, beige / metal black
 эко кожа, черный, коричневый, бежевый / черный металл

Alva 76 | 36 | 51 | 46
 metal, grafit+c. orzech
 metal, graphite+d. walnut
 металл, графит+т. орех

Loft 85 | 36 | 37 | 44
 metal / drewno, grafit+orzech, grafit+c. orzech
 metal / wood, graphite+walnut, graphite+d. walnut
 металл / древесина, графит+орех, графит+т. орех

Loft 85 | 36 | 37 | 44
 metal, stal szczotkowana, czarny mat, czarny przecierany
 metal, brushed steel, black mat, blackwashed
 металл, матовая сталь, черный матовый, черный матовый



Lino 83 | 42 | 46 | 43
 tworzywo PP, biały / chrom
 plastic, white / chrome
 ПП пластик, белый / хром

Tim 85 | 50 | 49 | 42
 tworzywo PP+ekoskóra, szary, biały, czarny / chrom
 plastic+eco leather, grey, white, black / chrome
 ПП пластик+эко кожа, серый, белый, черный / хром



Toby 81 | 44 | 55 | 46
 tworzywo PP, biały, czarny
 plastic, white, black
 ПП пластик, белый, черный

Martin 90 | 51 | 38 | 49
 poliwęglan, transparentny
 polycarbonate, transparent
 поликарбонат, прозрачный

Luis 92 | 42 | 54 | 47
 poliwęglan, transparentny
 polycarbonate, transparent
 поликарбонат, прозрачный

KRZESŁA

KRZESŁA

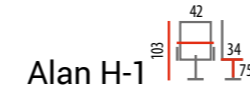

Alan H-1
 tkanina, kolor: szary, tap. 123 / metal, czarny mat
 fabric, color: grey, up. 123 / metal, black mat
 ткань, цвет: серый, об. 123 / металл, черный матовый

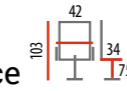

Spice
 tkanina, kolor: szary, tap. 123 / metal, czarny mat
 fabric, color: grey, up. 123 / metal, black mat
 ткань, цвет: серый, об. 123 / металл, черный матовый

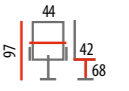

Nobel H-1
 tkanina, kolor: szary, tap. 70 / metal, czarny mat
 fabric, color: grey, up. 70 / metal, black mat
 ткань, цвет: серый, об. 70 / металл, черный матовый

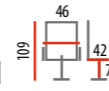

Trix H-1
 tkanina, kolor: denim, tap. 07, szary, tap. 06 / metal+tkanina / chrom
 fabric, colors: denim, up. 07, grey, up. 06 / metal+fabric / chrome
 ткань, цвет: деним, об. 07, серый, об. 06 / металл+ткань / хром

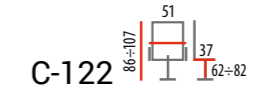

C-122
 tkanina, kolor: c. szary, tap. 95, szary, tap. 94 / metal chromowany
 fabric, colors: d. grey, up. 95, grey, up. 94 / chromed metal
 ткань, цвет: т. серый, об. 95, серый, об. 94 / хромированный металл

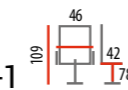

Colin B Velvet H-1
 tkanina aksamit: Bluvel, kolor: zielony, tap. 78, granatowy, tap. 86, szary, tap. 14, czarny, tap. 19 / metal, czarny mat
 velvet fabric: Bluvel, colors: green, up. 78, dark blue, up. 86, grey, up. 14, black, up. 19 / metal, black mat
 ткань бархат: Bluvel, цвет: зеленый, об. 78, темный синий, об. 86, серый, об. 14, черный, об. 19 / металл, черный матовый

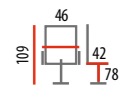

Colin B H-1
 tkanina, kolor: szary, tap. 06 / metal, czarny mat
 fabric, color: grey, up. 06 / metal, black mat
 ткань, цвет: серый, об. 06 / металл, черный матовый



CD-964 112 | 40 | 37 | 75
 drewno, kolor: biały
 wood, color: white
 древесина, цвет: белый



Poprad H-1 110 | 42 | 42 | 80
 lite drewno, kolory: brunatny wosk / biały wosk, brąz miodowy / sosna patyna
 solid wood, colors: brown wax / white wax, honey brown / pine patina
 древесина, цвет: коричневый воск / белый воск, медово-коричневый / сосна патина



Sting 85 | 43 | 36 | 76
 tworzywo PP, szary, biały / metal, kolor: dąb
 plastic, grey, white / metal, color: oak
 ПП пластик, серый, белый / металл, цвет: дуб



C-105 92-115 | 44 | 37 | 61-85
 ekoskóra, czarny, szary / metal chromowany
 eco leather, black, grey / chromed metal
 эко кожа, черный, серый / хром. металл



C-10a 87-108 | 38 | 34 | 59-80
 ekoskóra, czarny / metal chromowany
 eco leather, color: black / chromed metal
 эко кожа, черный / хром. металл



A-042 37 | 37 | 64-86
 ekoskóra, czarny / metal chromowany
 eco leather, black / chromed metal
 эко кожа, черный / хром. металл



Trento 87 | 37 | 37 | 76
 drewno / tkanina, kolor: dąb / szary, tap. 40
 wood / fabric, color: oak / grey, up. 40
 древесина / ткань, цвет: дуб / серый, об. 40



Bodo 63-71 | 30 | 30 | 71
 drewno, dąb bielony / plastik, biały
 wood, white wash oak / plastic, white
 древесина, белый дуб / пластик, белый



Enzo H-1 118 | 47 | 42 | 78
 tworzywo PP, biały / drewno buk
 plastic, white / beech wood
 ПП пластик, белый / бук



A-044 66-87 | 39 | 39 | 57-78
 ekoskóra, czarny / metal chromowany
 eco leather, black / chromed metal
 эко кожа, черный / хром. металл



A-045 63-84 | 44 | 46 | 55-78
 ekoskóra, czarny / metal chromowany
 eco leather, black / chromed metal
 эко кожа, черный / хром. металл



C-300 81-102 | 33 | 39 | 60-80
 ekoskóra, czarny, krem, szary / metal chromowany
 eco leather, black, cream, grey / chromed metal
 эко кожа, черный, крем, серый / хром. металл



C-631 65-87 | 40 | 44 | 54-76
 ekoskóra, czarny-biały / metal chromowany
 eco leather, black-white / chromed metal
 эко кожа, черный+белый / хром. металл



C-231 86-106 | 35 | 35 | 62-84
 ekoskóra, czarny, szary / metal chromowany
 eco leather, black, grey / chromed metal
 эко кожа, черный, серый / хром. металл



A-148 68-88 | 34 | 29 | 59-80
 tworzywo, srebrny, czarny, biały, czerwony, zielony / metal chromowany
 plastic, silver, black, white, red, green / chromed metal
 пластик, серебряный, черный, белый, красный, зеленый / хромированный металл



Jim 51 | 36 | 32 | 47
 tworzywo, biały, ekoskóra, czarny
 plastic, white, eco leather, black
 пластик, белый, эко кожа, черный



Volt 82 | 50 | 29 | 76
 tworzywo PP, czarny
 plastic, black
 ПП пластик, черный



C-141 96-116 | 48 | 45 | 63-85
 ekoskóra, czarny / metal chromowany
 eco leather, color: black / chromed metal
 эко кожа, черный / хром. металл



C-621 68-90 | 35 | 42 | 59-81
 ekoskóra, czarny, biały / metal chromowany
 eco leather, black, white / chromed metal
 эко кожа, черный, белый / хром. металл



C-617 95-116 | 42 | 40 | 86
 ekoskóra, szary, czarny / metal chromowany
 eco leather, grey, black / chromed metal
 эко кожа, серый, черный / хром. металл

Hokery



Drop 98-113 35 42 68-83
 drewno, c. orzech / metal, grafit
 wood, d. walnut / metal, graphite
 древесина, т. орех / металл, графит



Long 76 31 31 76
 drewno, c. orzech / metal, grafit
 wood, d. walnut / metal, graphite
 древесина, т. орех / металл, графит



Lope 106 50 31 76
 metal / drewno, grafit+c. orzech
 metal / wood, graphite+d. walnut
 металл / древесина, графит+т. орех



Tango 65-85 31 31
 drewno, c. orzech / metal, grafit
 wood, d. walnut / metal, graphite
 древесина, орех / металл, графит



Loft H-1 115 47 36 76
 metal / drewno, grafit+c. orzech, stal szcztokowana, czarny
 metal / wood, graphite+d. walnut, brushed steel, black
 металл / древесина, графит+т. орех, матовая сталь, черный



czarna przecierana / blackwash / черный матовый

Long 76 31 31 76
 metal, czarny, czarny mat, czarny przecierany, czerwony
 metal, black, black mat, black, blackwash, red
 металл, матовая сталь, черный, черный матовый, красный

Metro H-1 75 35 35 71
 okleina naturalna, kolor: dąb / metal, czarny
 natural veneer, color: oak / metal, black
 нат. шпон, цвет: дуб / металл, черный

Metro H-1 dąb
 lite drewno dębowe / solid oak wood / массив дуба



B-500 φ60 68-91
 MDF, czarny, biały / metal chromowany
 MDF, black, white / chromed metal
 МДФ, черный, белый / хром. металл

B-103 φ60 72-100
 szkło hartowane / metal chromowany
 tempered glass / chromed metal
 каленое стекло / хром. металл

B-100 φ60 72-100
 szkło hartowane / metal chromowany
 tempered glass / chromed metal
 каленое стекло / хром. металл



Metro 60 110 100
 stolik barowy / bar table / барный столик
 blat: okleina naturalna, stelaż: metal, kolor: dąb / czarny
 top: natural veneer, frame: metal, color: oak / black
 столешница: нат. шпон, каркас: металл, цвет: дуб / черный

Metro dąb 60 110 100
 lite drewno dębowe / solid oak wood / массив дуба



Fotele obrotowe



Maryland 110-119 57 49 44-53 **N**
 ekoskóra, kolor: czarny / orzech, mechanizm TILT
 eco leather, color: black / walnut, TILT mechanism
 эко кожа, цвет: черный / орех, механизм Тилт



Oregon 94-108 67 43 44-54 **N**
 ekoskóra, kolor: czarny / orzech, mechanizm TILT
 eco leather, color: black / walnut, TILT mechanism
 эко кожа, цвет: черный / орех, механизм Тилт



Arizona Velvet 94-105 55 44 46-56 **N**
 tkanina aksamit, kolor: szary, tap. 181 / orzech, mechanizm TILT
 velvet fabric, color: grey, up. 181 / walnut, TILT mechanism
 ткань бархат, цвет: серый, об. 181 / орех, механизм Тилт



President 118-128 67 50 50-60 **M**
 ekoskóra / tkanina membr., kolor: brąz, mechanizm TILT, multiblock, podnózek, sprężyny
 eco leather / fabric membrane, color: brown, TILT mechanism, multiblock, footrest, springs
 эко кожа / мембр. ткань, цвет: кор., механизм Тилт, мультиблок, подставка для ног, пружины



Consul 122-130 70 57 46-54 **M**
 ekoskóra / tkanina membr., kolor: czarny, mechanizm TILT
 eco leather / fabric membrane, color: black, TILT mechanism
 эко кожа / мембр. ткань, цвет: черный, механизм Тилт



Director 104-113 67 50 47-56 **M**
 ekoskóra / tkanina membr., kolor: szary, mechanizm TILT, sprężyny
 eco leather / fabric membrane, color: grey, TILT mechanism, springs
 эко кожа / мембр. ткань, цвет: серый, механизм Тилт, пружины



Premier 113-118 70 48 49-54 **M**
 ekoskóra / tkanina membr., kolor: czarny, mechanizm TILT, multiblock, sprężyny
 eco leather / fabric membrane, color: black, TILT mechanism, multiblock, springs
 эко кожа / мембр. ткань, цвет: черный, механизм Тилт, мультиблок, пружины



Boss 112-117 68 50 46-51 **M**
 ekoskóra / tkanina membr., kolor: brąz, mechanizm TILT, multiblock
 eco leather / fabric membrane, color: brown, TILT mechanism, multiblock
 эко кожа / мембр. ткань, цвет: коричневый, механизм Тилт, мультиблок



Q-151 118-126 66 53 50-58 **M**
 ekoskóra, kolor: szary, mechanizm TILT
 eco leather, color: grey, TILT mechanism
 эко кожа, цвет: серый, механизм Тилт



Q-031
112-120 64 48 49-57

ekoskóra, kolory: szary, czarny, beż, mechanizm TILT
eco leather, colors grey, black, beige, TILT mechanism
эко кожа, цвет: серый, черный, бежевый, механизм Тилт



Q-270
114-124 66 50 49-58

ekoskóra, kolor: czarny, mechanizm TILT
eco leather, color: black, TILT mechanism
эко кожа, цвет: черный, механизм Тилт



Q-388
120-129 65 51 49-58

ekoskóra, kolor: krem+brąz, multiblock
eco leather, color: cream+brown, multiblock
эко кожа, цвет: кремовый+коричневый, multiblock



Q-389
115-124 70 51 48-57

ekoskóra, kolor: krem+brąz, mechanizm TILT, reg. podłokietniki
eco leather, color: cream+brown, TILT mechanism, adjustable armrests
эко кожа, цвет: кремовый+коричневый, механизм Тилт, рег. подлокотник



Q-321
118-129 62 50 48-60

ekoskóra, kolor: beż+czarny, mechanizm TILT, multiblock
eco leather, color: beige+black, TILT mechanism, multiblock
эко кожа, цвет: бежевый+черный, механизм Тилт, мультиблок



Q-081
116-126 71 51 48-58

ekoskóra, kolory: czarny, szary, mechanizm TILT, reg. podłokietniki
eco leather, colors: black, grey, TILT mechanism, adjustable armrests
эко кожа, цвет: черный, серый, механизм Тилт, рег. подлокотник



Q-044
111-121 63 50 45-55

ekoskóra, kolor: czarny, mechanizm TILT
eco leather, color: black, TILT mechanism
эко кожа, цвет: черный, механизм Тилт



Q-391
117-127 64 49 52-61

ekoskóra, kolor: brąz+krem, mechanizm TILT
eco leather, color: brown+cream, TILT mechanism
эко кожа, цвет: коричневый+кремовый, механизм Тилт



Q-382
117-125 64 53 53-61

ekoskóra, kolor: brązowy, mechanizm TILT
eco leather, color: brown, TILT mechanism
эко кожа, цвет: коричневый, механизм Тилт



Q-557
118-126 64 55 47-54

ekoskóra, kolor: brązowy, mechanizm TILT
eco leather, color: brown, TILT mechanism
эко кожа, цвет: коричневый, механизм Тилт



Q-154
116-122 65 53 51-57

ekoskóra, kolory: brąz, czarny, szary, mechanizm TILT, multiblock
eco leather, colors: brown, black, grey, TILT mechanism, multiblock
эко кожа, цвет: коричневый, черный, серый, механизм Тилт, мультиблок



Q-154
116-122 65 53 51-57

skóra naturalna, kolor: czarny, mechanizm TILT, multiblock
natural leather, color: black, TILT mechanism, multiblock
натуральная кожа, цвет: черный, механизм Тилт, мультиблок



Q-347
115-123 65 54 47-54

ekoskóra, kolor: czarny, mechanizm TILT
eco leather, color: black, TILT mechanism
эко кожа, цвет: черный, механизм Тилт



Q-370
119-128 64 49 48-57

ekoskóra, kolor: czarny, mechanizm TILT
eco leather, color: black, TILT mechanism
эко кожа, цвет: черный, механизм Тилт



Q-369
116-125 61 51 46-55

tkanina+ekoskóra, kolor: szary / czarny, mechanizm TILT
fabric+eco leather, color: grey / black, TILT mechanism
ткань+эко кожа, цвет: серый / черный, механизм Тилт



Q-087 115=125 66 50 46-56

ekoskóra, kolory: czarny, biały, szary, mechanizm TILT
eco leather, colors: black, white, grey, TILT mechanism
эко кожа, цвет: черный, белый, серый, механизм Тилт



Q-052 115=126 66 48 46-57

ekoskóra, kolor: czarny, mechanizm TILT
eco leather, color: black, TILT mechanism
эко кожа, цвет: черный, механизм Тилт



Q-019 112=122 61 50 46-56

ekoskóra / tkanina membr., kolor: czarny, mechanizm TILT
eco leather / fabric membrane, color: black, TILT mechanism
эко кожа / мембр. ткань, цвет: черный, механизм Тилт



Q-102 107=111 59 45 46-56

ekoskóra / tkanina membr., kolor: czarny, mechanizm TILT
eco leather / fabric membrane, color: black, TILT mechanism
эко кожа / мембр. ткань, цвет: черный, механизм Тилт



Q-041 112=120 62 46 44-52

ekoskóra, kolor: biały / tkanina membr., kolor: czarny, mechanizm TILT
eco leather, color: white / fabric membrane, color: black, TILT mechanism
эко кожа, цвет: белый / мембр. ткань, цвет: черный, механизм Тилт



Q-046 110=120 62 50 44-54

ekoskóra, kolory: szary, czarny, mechanizm TILT
eco leather, colors: grey, black, TILT mechanism
эко кожа, цвет: серый, черный, механизм Тилт



Q-123 88 55 48 45

ekoskóra, kolor: czarny
eco leather, color: black
эко кожа, цвет: черный



Q-049 112=124 64 47 45-57

ekoskóra / tkanina membr., kolor: czarny, mechanizm TILT
eco leather / fabric membrane, color: black, TILT mechanism
эко кожа / мембр. ткань, цвет: черный, механизм Тилт



Q-084 98=108 59 45 44-54

ekoskóra, kolor: czarny
eco leather, color: black
эко кожа, цвет: черный



Q-063 107=117 60 47 45-55

ekoskóra / tkanina membr., kolor: czarny, mechanizm TILT
eco leather / fabric membrane, color: black, TILT mechanism
эко кожа / мембр. ткань, цвет: черный, механизм Тилт



Q-040 104=112 55 47 48-56

ekoskóra, kolory: biały, czarny, szary, mechanizm TILT
eco leather, colors: white, black, grey, TILT mechanism
эко кожа, цвет: белый, черный, серый, механизм Тилт



Q-040 104=112 55 47 48-56

tkanina, kolor: szary, mechanizm TILT
fabric, color: grey, TILT mechanism
ткань, цвет: серый, механизм Тилт



Q-211 115=124 69 46 40-49

tkanina membr. / siatka, kolor: czarny, mechanizm TILT, reg. podłokietniki
fabric membrane / mesh, color: black, TILT mechanism, adj. armrests
мемб. ткань / сетка, цвет: черный, механизм Тилт, рег. подлокотники



Q-319 112=122 64 52 48-58

tkanina, kolory: czarny, szary, mechanizm TILT
fabric, colors: black, grey, TILT mechanism
ткань, цвет: черный, серый, механизм Тилт



Q-030 110 60 50 45

tkanina membranowa / siatka / ekoskóra, kolor: czarny
fabric membrane / mesh / eco leather, color: black
мембранная ткань / сетка / эко кожа, цвет: черный

Fotele obrotowe



Viper $\begin{matrix} 70 \\ 127-135 \\ 49 \\ 44-52 \end{matrix}$
 tkanina, kolory: czarny / żółty, czarny / szary, mechanizm TILT, reg. podłokietniki
 fabric, colors: black / yellow, black / grey, TILT mechanism, adjustable armrests
 ткань, цвет: черный / желтый, черный / серый, механизм Тилт, рег. подлокотник



Supra $\begin{matrix} 69 \\ 122-130 \\ 49 \\ 44-52 \end{matrix}$
 ekoskóra, kolory: czarny / czerwony, czarny / szary, mechanizm TILT, reg. podłokietniki
 eco leather, colors: black / red, black / grey, TILT mechanism, adjustable armrests
 эко кожа, цвет: черный / красный, черный / серый, механизм Тилт, рег. подлокотник



Boxter $\begin{matrix} 65 \\ 108-118 \\ 46 \\ 45-55 \end{matrix}$
 ekoskóra, kolory: czarny / czerwony, czarny / biały, mechanizm TILT
 eco leather, colors: black / red, black / white, TILT mechanism
 эко кожа, цвет: черный / красный, черный / белый, механизм Тилт



Rapid $\begin{matrix} 65 \\ 109-119 \\ 47 \\ 46-56 \end{matrix}$
 tkanina, kolory: czarny / czerwony, czarny / szary, mechanizm TILT
 fabric, colors: black / red, black / grey, TILT mechanism
 ткань, цвет: черный / красный, черный / серый, механизм Тилт



Camaro $\begin{matrix} 59 \\ 106-116 \\ 49 \\ 44-54 \end{matrix}$
 tkanina, kolory: czarny / czerwony, czarny / szary, czarny / niebieski, czarny / żółty, mechanizm TILT
 fabric, colors: black / red, black / grey, black / blue, black / yellow, TILT mechanism
 ткань, цвет: черный / красный, черный / серый, черный / синий, черный / желтый, механизм Тилт

Zanda $\begin{matrix} 65 \\ 120-130 \\ 46 \\ 47-57 \end{matrix}$
 tkanina, kolory: czarny / szary, mechanizm TILT
 fabric, colors: black / grey, TILT mechanism
 ткань, цвет: черный / серый, механизм Тилт



Q-024 116-126 62 51 47-57
 ekoskóra, kolor: czarny / biały, mechanizm TILT, reg. podłokietniki
 eco leather, color: black / white, TILT mechanism, adjustable armrests
 эко кожа, цвет: черный / белый, механизм Тилт, рег. подлокотник



Q-105 120-130 67 51 45-55
 ekoskóra, kolory: czarny / czerwony, czarny / szary, mechanizm TILT
 eco leather, colors: black / red, black / grey, TILT mechanism
 эко кожа, цвет: черный / красный, черный / серый, механизм Тилт



Q-352 118-127 65 50 46-55
 tkanina, kolor: szary / tkanina, kolor: szary, mechanizm TILT
 fabric, color: grey / fabric, color, grey, TILT mechanism
 ткань, цвет: серый / ткань, цвет: серый, механизм Тилт



Q-226 96-106 59 46 48-58
 tkanina, kolor: czarny, mechanizm TILT
 fabric, color: black, TILT mechanism
 ткань, цвет: черный, механизм Тилт



Q-258 94-104 58 46 47-57
 tkanina membranowa, kolor: czarny, mechanizm TILT
 fabric membrane, color: black, TILT mechanism
 мембранная ткань, цвет: черный, механизм Тилт



Q-248 92-102 59 46 47-57
 tkanina, kolory: czarny / czarny, szary, różowy, mechanizm TILT
 fabric, colors: black / black, grey, pink, TILT mechanism
 ткань, цвет: черный / черный, серый, розовый, механизм Тилт



Q-055 118-128 64 51 45-55
 ekoskóra, kolor: czarny / tkanina, kolor: szary, mechanizm TILT
 eco leather, color: black / fabric, color: grey, TILT mechanism
 эко кожа, цвет: черный / ткань, цвет: серый, механизм Тилт



Q-032 122-132 65 52 45-55
 ekoskóra / tkanina membranowa, kolor: czarny, mechanizm TILT
 eco leather / fabric membrane, color: black, TILT mechanism
 эко кожа / мембр. ткань, цвет: черный, механизм Тилт



Q-229 120-130 64 50 47-57
 tkanina, kolor: czarny / szary, mechanizm TILT, reg. podłokietniki, multiblock
 fabric, color: black / grey, TILT mechanism, adjustable armrests, multiblock
 ткань, цвет: черный / серый, механизм Тилт, рег. подлокотник, мультиблок



Dexter 99-105 51 45 48-58
 tworzywo+siatka / tkanina membr., kolory: czarny, czarny / biały, szary, mechanizm TILT
 plastic+mesh / fabric membrane, colors: black, black / white, grey, TILT mechanism
 пластик+сетка / мембр. ткань, цвет: черный, черный / белый, серый, механизм Тилт



Q-889 118-128 64 49 47-57
 tkanina, kolory: szary, niebieski, mechanizm TILT
 fabric, colors: grey, blue, TILT mechanism
 ткань, цвет: серый, синий, механизм Тилт



Q-112 108-118 63 52 48-58
 ekoskóra, kolor: czarny / brązowy, mechanizm TILT
 eco leather, color: black / brown, TILT mechanism
 эко кожа, цвет: черный / коричневый, механизм Тилт



Q-115 108-118 58 46 45-55
 ekoskóra, kolor: czarny / tkanina, kolory: brązowy, szary, mechanizm TILT
 eco leather, color: black / fabric, colors: brown, grey, TILT mechanism
 эко кожа, цвет: черный / ткань, цвет: коричневый, серый, механизм Тилт



Q-150 118-129 65 48 45-56
 ekoskóra, kolor: brązowy, mechanizm TILT
 eco leather, color: brown, TILT mechanism
 эко кожа, цвет: коричневый, механизм Тилт



Q-199 114-124 63 46 47-57
 tkanina, kolory: czarny, szary, niebieski, mechanizm TILT
 fabric, colors: black, grey, blue, TILT mechanism
 ткань, цвет: черный, серый, синий, механизм Тилт



Q-888 117-127 62 47 48-58
 tkanina, kolory: szary, czarny, mechanizm TILT
 fabric, colors: grey, black, TILT mechanism
 ткань, цвет: серый, черный, механизм Тилт

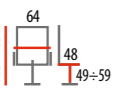

Q-332  **N**
 tkanina, kolor: szary, mechanizm TILT
 fabric, color: grey, TILT mechanism
 ткань, цвет: серый, механизм Тилт

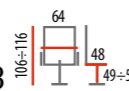

Q-333  **N**
 tkanina, kolory: brązowy, szary, mechanizm TILT
 fabric, colors: brown, grey, TILT mechanism
 ткань, цвет: коричневый, серый, механизм Тилт

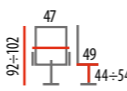

Q-M3 
 tkanina, kolor: szary, mechanizm TILT
 fabric, color: grey, TILT mechanism
 ткань, цвет: серый, механизм Тилт

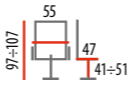

Cruz  **N**
 ekoskóra / tkanina membr., kolor: czarny / czerwony, czarny / szary, mechanizm TILT
 eco leather / fabric membrane, color: black / red, black / grey, TILT mechanism
 эко кожа / мембр. ткань, цвет: черный / красный, черный / серый, механизм Тилт

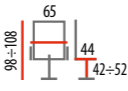

Q-100 
 ekoskóra, kolor: czarny / tkanina membr., kolor: czerwony, mechanizm TILT
 eco leather, color: black / fabric membrane, color: red, TILT mechanism
 эко кожа, черный / мембр. ткань, цвет: красный, механизм Тилт



Q-101 
 tkanina, kolor: czarny / szary
 fabric, color: black / grey
 ткань, цвет: черный / серый

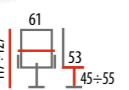

Q-036 
 ekoskóra, kolor: czarny, mechanizm TILT
 eco leather, color: black, TILT mechanism
 эко кожа, цвет: черный, механизм Тилт

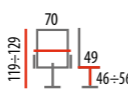

Q-136 
 tkanina, kolor: szary, mechanizm TILT
 fabric, color: grey, TILT mechanism
 ткань, цвет: серый, механизм Тилт

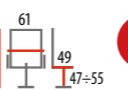

Q-217  **N**
 tkanina, kolor: szary, mechanizm TILT
 fabric, color: grey, TILT mechanism
 ткань, цвет: серый, механизм Тилт

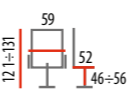

Q-035 
 ekoskóra, kolor: biały / tkanina, kolor: szary, mechanizm TILT
 eco leather, color: white / fabric, color: grey, TILT mechanism
 эко кожа, цвет: белый / ткань, цвет: серый, механизм Тилт

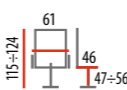

Q-039 
 tkanina membranowa, kolory: czarny / czarny, mechanizm TILT
 fabric membrane, color: black / black, TILT mechanism
 мембр. ткань, цвет: черный / черный, механизм Тилт

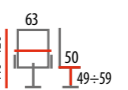

Q-033 
 ekoskóra, kolor: czarny / tkanina membr., kolory: szary, niebieski, czarny, mechanizm TILT
 eco leather, color: black / fabric membrane, colors: grey, blue, black, TILT mechanism
 эко кожа, цвет: черный / мембр. ткань, цвет: серый, синий, красный, черный, механизм Тилт

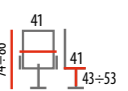

Q-121 
 tkanina membr., kolor: czarny / siatka, kolor: czarny
 fabric membrane, color: black / mesh, color: black
 мембранная ткань, цвет: черный / сетка, цвет: черный

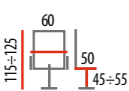

Q-118 
 tkanina membranowa / siatka, kolor: czarny, szary, multiblock
 fabric membrane / mesh, color: black, grey, multiblock
 мембранная ткань / сетка, цвет: черный, серый, мультиблок

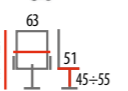

Q-409 
 tkanina / siatka, kolor: czarny, mechanizm TILT
 fabric / mesh, color: black, TILT mechanism
 ткань / сетка, цвет: черный, механизм Тилт

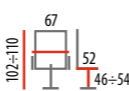

Q-406 
 ekoskóra / siatka, kolor: czarny, mechanizm TILT, reg. podłokietniki
 eco leather / mesh, color: black, TILT mechanism, adjustable armrests
 эко кожа / сетка, цвет: черный, механизм Тилт, рег. подлокотник

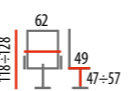

Q-345 
 tkanina, kolory: czarny, szary / siatka, kolor: czarny, mechanizm TILT
 fabric, colors: black, grey / mesh, color: black, TILT mechanism
 ткань, цвет: черный, серый / сетка, цвет: черный, механизм Тилт

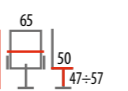

Q-336 
 tkanina, kolory: szary, niebieski / siatka, kolor: czarny, mechanizm TILT
 fabric, colors: grey, blue, TILT / mesh, color: black, TILT mechanism
 ткань, цвет: серый, синий / сетка, цвет: черный, механизм Тилт

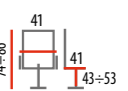

Q-121 
 tkanina membr., kolor: czarny / siatka, kolor: czarny
 fabric membrane, color: black / mesh, color: black
 мембранная ткань, цвет: черный / сетка, цвет: черный

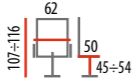

Q-025 

tkanina membranowa, kolor: czarny / siatka, kolory: czarny, niebieski, czerwony, zielony, pomarańczowy, szary, mechanizm TILT
 fabric membrane, color: black / mesh, colors: black, blue, red, green, orange, grey, TILT mechanism
 мембранная ткань, цвет: черный / сетка, цвет: черный, синий, красный, зеленый, оранжевый, серый, механизм Тилт

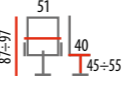

Q-022 

ekoskóra, kolory: czarny, różowy, szary, fioletowy, biały
 eco leather, colors: black, pink, grey, violet, white
 эко кожа, цвет: черный, розовый, серый, фиолетовый, белый

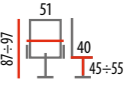
Q-022 

tkanina, kolor: szary
 fabric, color: grey
 ткань, цвет: серый

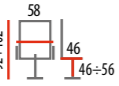

Q-078 

tkanina membranowa, kolor: czarny / siatka, kolory: czarny, szary, mechanizm TILT
 fabric membrane, color: black / mesh, colors: black, grey, TILT mechanism
 мембранная ткань, цвет: черный / сетка, цвет: черный, серый, механизм Тилт

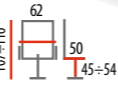
Q-025 

tkanina, kolory: czarny, szary / siatka, kolor: czarny, mechanizm TILT
 fabric, colors: black, grey / mesh, color: black, TILT mechanism
 ткань, цвет: черный, серый / сетка, цвет: черный, механизм Тилт



Q-022 Velvet 

tkanina aksamit: Blugel, kolory: czarny 19, szary 14, antyczny róż 52
 velvet fabric: Blugel, colors: black 19, grey 14, antique rose 52
 ткань бархат: Blugel, цвет: черный 19, серый 14, античный розовый 52

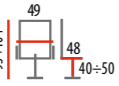

Q-702 

tkanina membranowa, kolor: czarny / siatka, kolory: czarny, niebieski, różowy, szary
 fabric membrane, color: black / mesh, colors: black, blue, pink, grey
 мембранная ткань, цвет: черный / сетка, цвет: черный, синий, розовый, серый

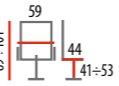

Q-083 

tkanina membranowa / siatka, kolor: czarny
 fabric membrane / mesh, color: black
 мембранная ткань / сетка, цвет: черный

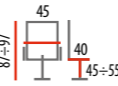

Q-020 

tkanina, kolor: szary
 fabric, color: grey
 ткань, цвет: серый



Q-020 Velvet 

tkanina aksamit: Blugel, kolory: turkusowy 85, szary 14, bordowy 59, antyczny róż 52
 velvet fabric: Blugel, colors: turquoise 85, grey 14, claret 59, antique rose 52
 ткань бархат: Blugel, цвет: бирюзовый, об 86, серый 14, бордовый 59, античный розовый 52





Rino $\begin{matrix} 50 \\ 71-85 \\ 37 \\ 46-54 \end{matrix}$

ekoskóra, kolor: biały / tkanina, kolory: czarny, szary
eco leather, color: white / fabric, colors: black, grey
эко кожа, цвет: белый / ткань, цвет: черный, серый



Q-777 $\begin{matrix} 47 \\ 71-88 \\ 42 \\ 42-52 \end{matrix}$

tworzywo ABS / ekoskóra, kolor: biały / czarny
ABS / eco leather, color: white / black
АБС-пластик / эко кожа, цвет: белый / черный



Q-051 $\begin{matrix} 63 \\ 86-96 \\ 50 \\ 42-52 \end{matrix}$

ekoskóra, kolory: żółty, mechanizm TILT
eco leather, colors: yellow, TILT mechanism
эко кожа, цвет: желтый, механизм ТИЛТ



Q-G2 $\begin{matrix} 48 \\ 80-92 \\ 41 \\ 38-50 \end{matrix}$

tkanina membranowa, kolory: niebiesko-czarny, zielono-czarny, różowy, biało-czarny, czerwono-czarny, pomarańczowo-czarny, fioletowo-czarny, pomarańczowo-szary, zielono-szary, niebiesko-szary, szaro-czarny, różowo-szary
fabric membrane, colors: blue-black, green-black, pink, white-black, red-black, orange-black, violet-black, orange-grey, green-grey, blue-grey, grey-black, pink-grey
мембранная ткань, цвет: черно-синий, зеленый-черный, розовый, белый-черный, красный-черный, оранжевый-черный, фиолетовый-черный, оранжевый-серый, зеленый-серый, синий-серый, серый-черный, розовый-серый



Q-128 $\begin{matrix} 60 \\ 75-88 \\ 41 \\ 42-55 \end{matrix}$

ekoskóra, kolory: krem, czarny
eco leather, colors: cream, black
эко кожа, цвет: кремовый, черный



Pax $\begin{matrix} 54 \\ 84-94 \\ 46 \\ 45-55 \end{matrix}$

tkanina, kolor: szary, tap. 172
fabric, color: grey, up. 172
ткань, цвет: серый, об. 172



Pax Velvet $\begin{matrix} 54 \\ 84-94 \\ 46 \\ 45-55 \end{matrix}$

tkanina aksamit, kolor: róż antyczny, tap. 173
velvet fabric, color: antique rose, up. 173
ткань бархат, цвет: античный розовый, об. 173



Daisy $\begin{matrix} 60 \\ 88-98 \\ 47 \\ 45-55 \end{matrix}$

tworzywo / tkanina membr., kolory: szary, różowy, mechanizm TILT
plastic / fabric membrane, colors: grey, pink, TILT mechanism
пластик / мембр. ткань, цвет: серый, розовый, механизм ТИЛТ



Q-099 $\begin{matrix} 42 \\ 85-97 \\ 40 \\ 45-57 \end{matrix}$

ekoskóra, kolor: czarny / tkanina membr., kolory: niebieski, różowy
eco leather, color: black / fabric membrane, colors: blue, pink
эко кожа, цвет: черный / мембранная ткань, цвет: синий, розовый



Q-M1 $\begin{matrix} 42 \\ 84-94 \\ 41 \\ 38-48 \end{matrix}$

tkanina, kolor: szary
fabric, color: grey
ткань, цвет: серый



Q-G2 $\begin{matrix} 48 \\ 80-92 \\ 41 \\ 38-50 \end{matrix}$

tkanina membranowa, kolory: text, róż wzory, moro, flaga
fabric membrane, colors: text, pink patterns, camo, flag
мембранная ткань, цвет: текст, розовые узоры, моро, флаг



kółko / wheel / колесо

zestaw 5 szt. kórek kauczukowych do foteli obrotowych
set of 5 pieces of rubber wheels for office chairs
набор 5 резиновых колес

stopka / footer / ножка

zestaw 5 szt. stopek do foteli obrotowych
set of 5 pieces of footers for office chairs
набор 5 резиновых ножек



B-181 54 ¹²³ ⁸⁶
 blat: MDF, kolor: dąb, stelaż: metal, kolor: czarny
 top: MDF, color: oak, frame: metal, color: black
 столешница: МДФ, цвет: дуб, каркас: металл, цвет: черный



B-188 48 ⁸⁵ ⁹⁰
 blat: MDF, kolor: dąb, stelaż: metal, kolor: biały
 top: MDF, color: oak, frame: metal, color: white
 столешница: МДФ, цвет: дуб, каркас: металл, цвет: белый



Tablo B 48 ¹¹⁰ ⁷⁶
 blat: MDF, kolor: dąb, stelaż: metal, kolor: c. brąz
 top: MDF, color: oak, frame: metal, color: d. brown
 столешница: МДФ, цвет: дуб, каркас: металл, цвет: т. кор.



B-182 120 ¹⁴⁰ ⁷⁶
 blat: MDF, kolor: dąb, stelaż: metal, kolor: czarny
 top: MDF, color: oak, frame: metal, color: black
 столешница: МДФ, цвет: дуб, каркас: металл, цвет: черный



B-183 60 ¹²⁰ ⁷⁶
 blat: MDF, kolor: dąb, stelaż: metal, kolor: czarny
 top: MDF, color: oak, frame: metal, color: black
 столешница: МДФ, цвет: дуб, каркас: металл, цвет: черный



Silvio 60 ¹¹⁰ ⁷⁵
 blat: okleina naturalna, stelaż: metal, kolor: dąb / czarny
 top: natural veneer, frame: metal, color: oak / black
 столешница: нат. шпон, каркас: металл, цвет: дуб / черный

Silvio dąb 60 ¹¹⁰ ⁷⁵
 lite drewno dębowe / solid oak wood / массив дуба



Matis A 147 ⁵² ⁴⁸
 regał / bookstand / книжная полка
 MDF, stelaż: metal, kolor: dąb / c. brąz
 MDF, frame: metal, color: oak / d. brown
 МДФ, каркас: металл, цвет: дуб / т. коричневый

Matis B 48 ⁷⁴ ¹⁴⁷
 biurko / desk / письменный стол
 MDF, stelaż: metal, kolor: dąb / c. brąz
 MDF, frame: metal, color: oak / d. brown
 МДФ, каркас: металл, цвет: дуб / т. коричневый



Olsen A + B + A



Matis A + B + A



Olsen B 47 ⁸⁵ ¹⁵⁴
 biurko / desk / письменный стол
 MDF, stelaż: metal, kolor: dąb / biały
 MDF, frame: metal, color: oak / white
 МДФ, каркас: металл, цвет: дуб / белый



Olsen A 154 ⁶⁵ ⁴⁰
 regał / bookstand / книжная полка
 MDF, stelaż: metal, kolor: dąb / biały
 MDF, frame: metal, color: oak / white
 МДФ, каркас: металл, цвет: дуб / белый



B-140 48 ¹²⁰ ⁷⁶
 blat: MDF, kolor: dąb sonoma / biały, stelaż: metal, kolor: biały
 top: MDF, color: sonoma oak / white, frame: metal, color: white
 столешница: МДФ, цвет: дуб сонома / белый, каркас: металл, цвет: белый



B-160 56 ¹²³ ⁹³
 blat: MDF, kolor: dąb, stelaż: metal, kolor: biały
 top: MDF, color: oak, frame: metal, color: white
 столешница: МДФ, цвет: дуб, каркас: металл, цвет: белый



B-151 60 ¹²⁰ ⁷⁶
 blat: MDF, kolor: dąb, stelaż: metal, kolor: biały
 top: MDF, color: oak, frame: metal, color: white
 столешница: МДФ, цвет: дуб, каркас: металл, цвет: белый



B-192 60 ¹²⁰ ¹¹⁴
 blat: MDF, kolor: czarny, stelaż: metal, kolor: czarny
 top: MDF, color: black, frame: metal, color: black
 столешница: МДФ, цвет: черный, каркас: металл, цвет: черный.



B-195 60 ¹²⁰ ¹¹⁶
 blat: MDF, kolor: dąb, stelaż: metal, kolor: biały
 top: MDF, color: oak, frame: metal, color: white
 столешница: МДФ, цвет: дуб, каркас: металл, цвет: белый.



B-168 48 ⁷⁷ ⁸⁹
 blat: MDF, kolor: dąb, stelaż: metal, kolor: c. brąz
 top: MDF, color: oak, frame: metal, color: d. brown
 столешница: МДФ, цвет: дуб, каркас: металл, цвет: т. кор.



B-07 55 ⁷⁴ ⁹⁵
 blat: MDF, kolor: c. brąz, stelaż: metal, kolor: aluminium
 top: MDF, color: d. brown, frame: metal, color: aluminium
 стол.: МДФ, цвет: т. кор., каркас: металл, цвет: алюминий



B-233 48 ⁶⁰ ⁷³
 blat: MDF, kolor: c. brąz, stelaż: metal, kolor: aluminium
 top: MDF, color: d. brown, frame: metal, color: aluminium
 стол.: МДФ, цвет: т. кор., каркас: металл, цвет: алюминий



B-120 51 ⁸⁰ ⁷²
 blat: MDF, kolor: biały, stelaż: metal, kolor: aluminium
 top: MDF, color: white, frame: metal, color: aluminium
 стол.: МДФ, цвет: белый, каркас: металл, цвет: алюминий



CR-18 183
 olcha, mahoń, grusza, c. orzech, biały, srebrny / chrom
 alder, mahogany, pear, d. walnut, white, silver / chrome
 ольха, красное дерево, груша, т. орех, белый, серебряный / хром

CR-26 185
 biały / chrom
 white / chrome
 белый / хром

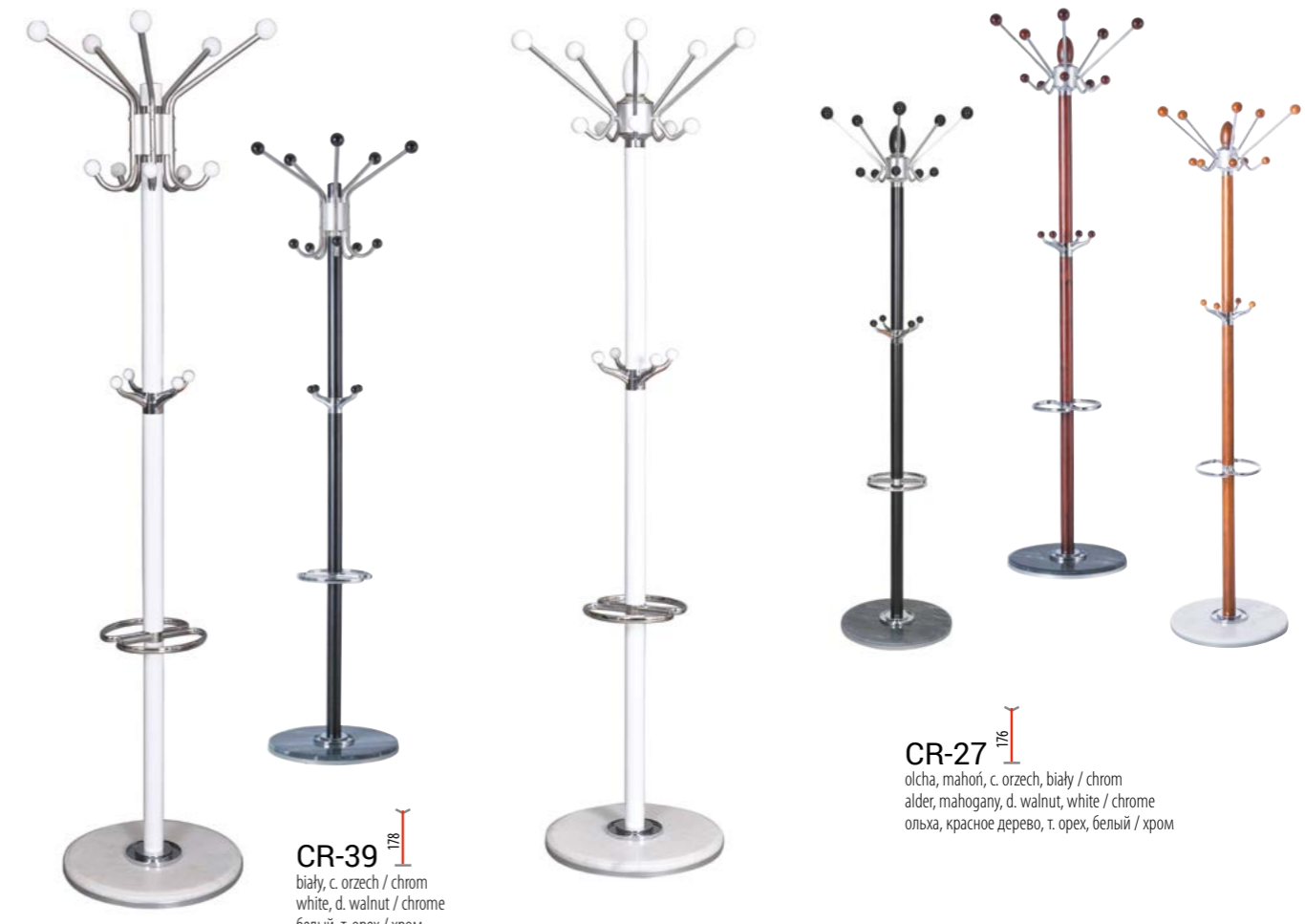

CR-27 176
 olcha, mahoń, c. orzech, biały / chrom
 alder, mahogany, d. walnut, white / chrome
 ольха, красное дерево, т. орех, белый / хром

CR-39 178
 biały, c. orzech / chrom
 white, d. walnut / chrome
 белый, т. орех / хром



CR-28 176
 grusza, c. orzech / chrom
 pear, d. walnut / chrome
 груша, т. орех / хром

LC-05 182
 mahoń, c. orzech, biały / chrom
 mahogany, d. walnut, white / chrome
 красное дерево, т. орех, белый / хром

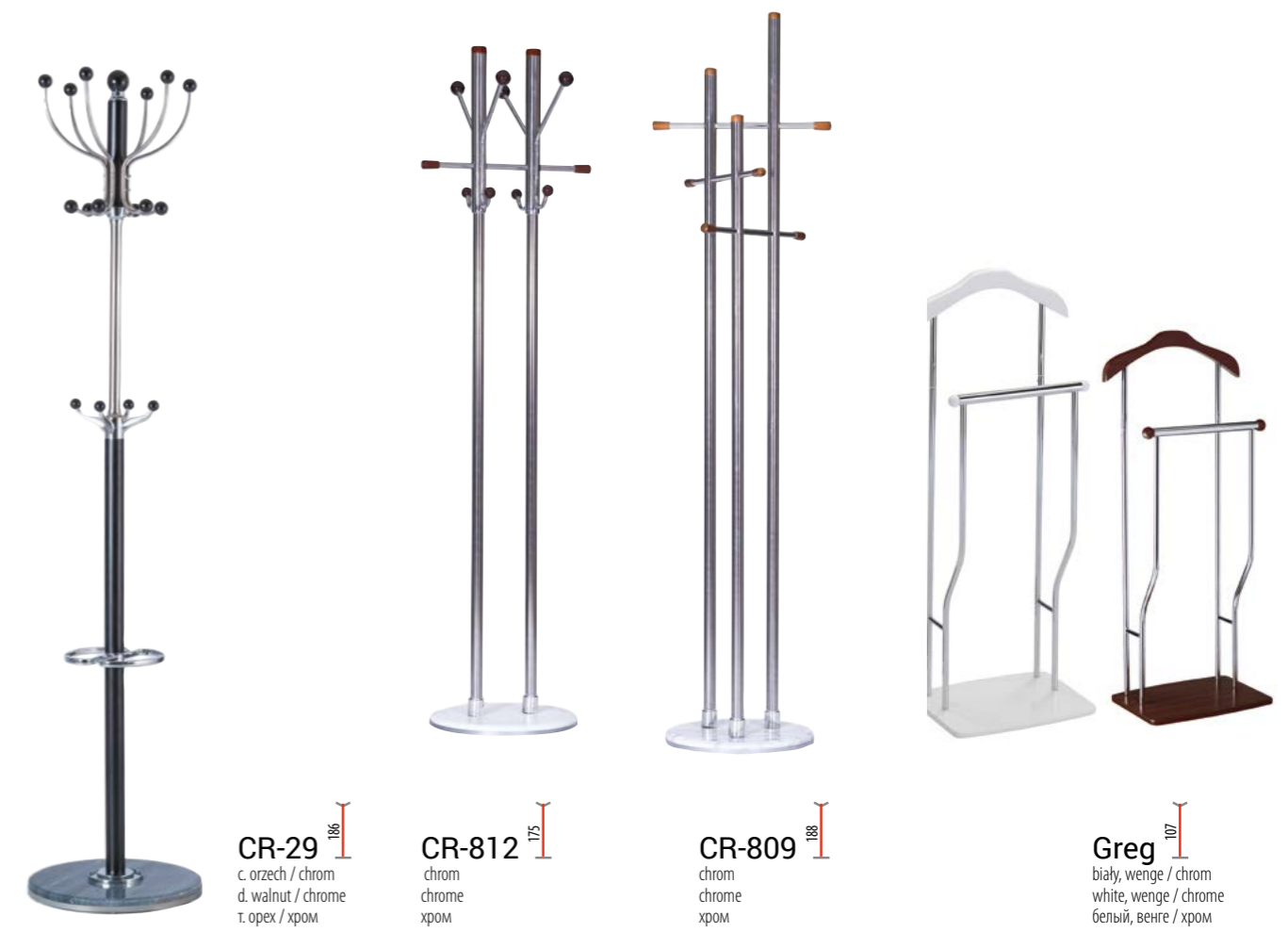

CR-29 186
 c. orzech / chrom
 d. walnut / chrome
 т. орех / хром

CR-812 175
 chrom
 chrome
 хром

CR-809 188
 chrom
 chrome
 хром

Greg 107
 biały, wenge / chrom
 white, wenge / chrome
 белый, венге / хром



Leta 174
biały / chrom
white / chrome
белый / хром



Alfa 172
chrom
chrome
хром



Otis 170
chrom, aluminium, czarny
chrome, aluminium, black
хром, алюминий, черный



Ria 182
chrom
chrome
хром



Nova 95-160
czarny / chrom
black / chrome
черный / хром



Nova II 94-168
czarny / chrom
black / chrome
черный / хром



Nova II Bis 94-168
czarny / chrom
black / chrome
черный / хром



Dimos 180
biały / buk
white / beech
белый / бук



Zen 176
biały, czarny
white, black
белый, черный



Gent 180
biały, czarny
white, black
белый, черный



Sol A 40 84 169
MDF, stelaż: metal, kolor: dąb / czarny
MDF, frame: metal, color: oak / black
МДФ, каркас: металл, цвет: дуб / черный



Sol B 40 52 169
MDF, stelaż: metal, kolor: dąb / czarny
MDF, frame: metal, color: oak / black
МДФ, каркас: металл, цвет: дуб / черный



Sol C 40 64 169
MDF, stelaż: metal, kolor: dąb / czarny
MDF, frame: metal, color: oak / black
МДФ, каркас: металл, цвет: дуб / черный



Sol D 40 84 169
MDF, stelaż: metal, kolor: dąb / czarny
MDF, frame: metal, color: oak / black
МДФ, каркас: металл, цвет: дуб / черный





Liguria Velvet
 tkanina aksamit: szary, tap. Bluvel 14
 velvet fabric: grey, up. Bluvel 14
 бархат ткань: серый, об. Bluvel 14



1. A - 221, B - 174, C - 160x200, D - 18, E - 4, F - 21, G - 39, H - 109

Liguria Velvet
 tkanina aksamit: zielony, tap. Bluvel 78
 velvet fabric: green, up. Bluvel 78
 бархат ткань: зеленый, об. Bluvel 78



1. A - 221, B - 174, C - 160x200, D - 18, E - 4, F - 21, G - 39, H - 109

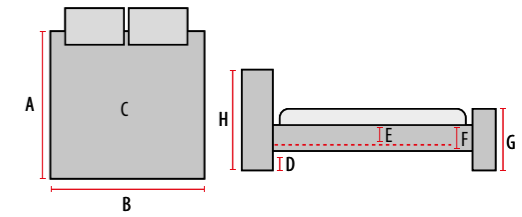



Monako Velvet

tkanina aksamit, kolor: antyczny róż, tap. Bluvel 52
velvet fabric, color: antique rose, up. Bluvel 52
ткань бархат, цвет: античный розовый, об. Bluvel 52

N 1. A - 217, B - 172, C - 160x200, D - 13, E - 4, F - 25, G - 39, H - 128

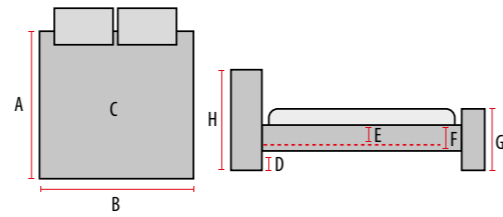

Monako Velvet

tkanina aksamit, kolor: szary, tap. Bluvel 14
velvet fabric, color: grey, up. Bluvel 14
ткань бархат, цвет: серый, об. Bluvel 14

N 1. A - 217, B - 172, C - 160x200, D - 13, E - 4, F - 25, G - 39, H - 128



Santana Velvet

tkanina aksamit: szary, tap. Bluvel 14
velvet fabric: grey, up. Bluvel 14
бархат ткань: серый, об. Bluvel 14

N 1. A - 211, B - 170, C - 160x200, D - 15, E - 4, F - 23, G - 38, H - 127

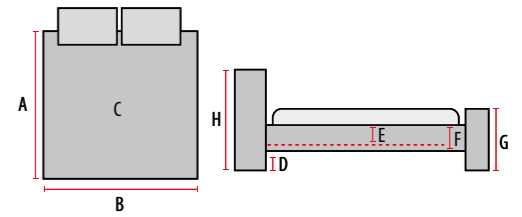

Santana Velvet

tkanina aksamit, kolor: antyczny róż, tap. Bluvel 52
velvet fabric, color: antique rose, up. Bluvel 52
ткань бархат, цвет: античный розовый, об. Bluvel 52

N 1. A - 211, B - 170, C - 160x200, D - 15, E - 4, F - 23, G - 38, H - 127





Aspen Velvet

tkanina aksamit, kolor: granatowy, tap. Bluvel 86
velvet fabric, color: dark blue, up. Bluvel 86
ткань бархат, цвет: темный синий, об. Bluvel 86

1. A - 216, B - 178, C - 160x200, D - 10, E - 5, F - 26, G - 36, H - 124

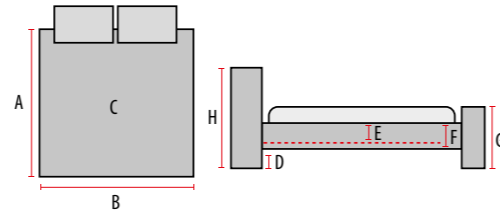

Aspen Velvet

tkanina aksamit, kolor: szary, tap. Bluvel 14
velvet fabric, color: grey, up. Bluvel 14
ткань бархат, цвет: серый, об. Bluvel 14

- NOWY WYMIAR** 1. A - 216, B - 158, C - 140x200, D - 10, E - 5, F - 26, G - 36, H - 124
- 2. A - 216, B - 178, C - 160x200, D - 10, E - 5, F - 26, G - 36, H - 124
- NOWY WYMIAR** 3. A - 216, B - 198, C - 180x200, D - 10, E - 5, F - 26, G - 36, H - 124



Aspen Velvet

tkanina aksamit, kolor: zielony, tap. Bluvel 78
velvet fabric, color: green, up. Bluvel 78
ткань бархат, цвет: зеленый, об. Bluvel 78

- NOWY WYMIAR** 1. A - 216, B - 158, C - 140x200, D - 10, E - 5, F - 26, G - 36, H - 124
- NOWY WYMIAR** 2. A - 216, B - 178, C - 160x200, D - 10, E - 5, F - 26, G - 36, H - 124
- 3. A - 216, B - 198, C - 180x200, D - 10, E - 5, F - 26, G - 36, H - 124

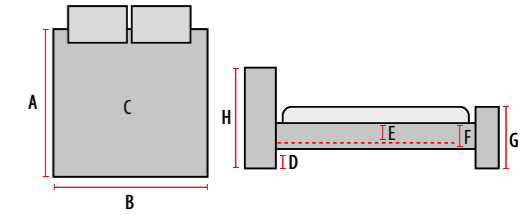

Aspen Velvet

tkanina aksamit, kolor: bordowy, tap. Bluvel 59
velvet fabric, color: claret, up. Bluvel 59
ткань бархат, цвет: бордовой, об. Bluvel 59

1. A - 216, B - 178, C - 160x200, D - 10, E - 5, F - 26, G - 36, H - 124



SYPIALNIE



SYPIALNIE



Aspen

tkanina, kolor: szary, tap. 23
fabric, color: grey, up. 23
ткань, цвет: серый, об. 23

1. A - 216, B - 158, C - 140x200, D - 10, E - 5, F - 26, G - 36, H - 124
2. A - 216, B - 178, C - 160x200, D - 10, E - 5, F - 26, G - 36, H - 124
3. A - 216, B - 198, C - 180x200, D - 10, E - 5, F - 26, G - 36, H - 124

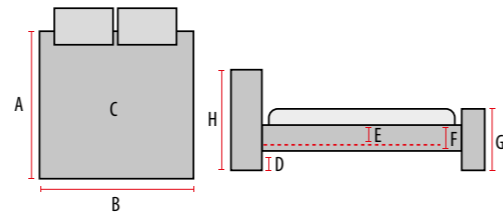

Aspen II Velvet

tkanina aksamit, kolor: szary, tap. Bluelvel 14
velvet fabric, color: grey, up. Bluelvel 14
ткань бархат, цвет: серый, об. Bluelvel 14



1. A - 219, B - 178, C - 160x200, D - 5, E - 7, F - 31, G - 39, H - 124
4 szuflady / 4 drawers / 4 выдвижной ящики

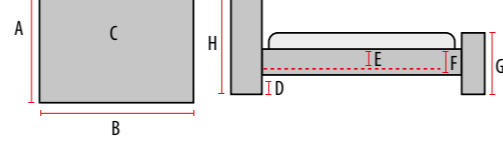

Celine

tkanina, kolor: szary, tap. 129
fabric, color: grey, up. 129
ткань, цвет: серый, об. 129

1. A - 217, B - 165, C - 160x200, D - 5, E - 6, F - 30, G - 39, H - 111
4 szuflady / 4 drawers / 4 выдвижной ящики

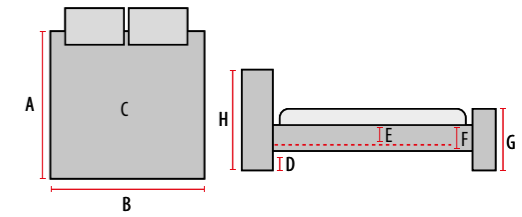

Madison

tkanina, kolor: szary, tap. 129
fabric, color: grey, up. 129
ткань, цвет: серый, об. 129

1. A - 219, B - 170, C - 160x200, D - 6, E - 6, F - 31, G - 39, H - 111
4 szuflady / 4 drawers / 4 выдвижной ящики

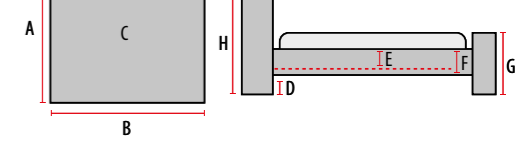



Electra Velvet
 tkanina aksamit: szary, tap. 142
 velvet fabric: grey, up. 142
 бархат ткань: серый, об. 142



1. A - 217, B - 165, C - 160x200, D - 5, E - 6, F - 30, G - 39, H - 111
 4 szuflady / 4 drawers / 4 выдвижной ящики

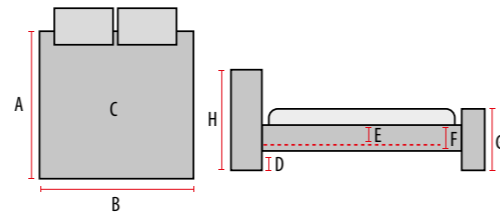

Electra Velvet
 tkanina aksamit: zielony, tap. 119
 velvet fabric: green, up. 119
 бархат ткань: зеленый, об. 119



1. A - 217, B - 165, C - 160x200, D - 5, E - 6, F - 30, G - 39, H - 111
 4 szuflady / 4 drawers / 4 выдвижной ящики



Calabria Velvet
 tkanina aksamit: szary, tap. Bluvel 14
 velvet fabric: grey, up. Bluvel 14
 бархат ткань: серый, об. Bluvel 14



1. A - 222, B - 183, C - 160x200, D - 21, E - 4, F - 25, G - 46, H - 130

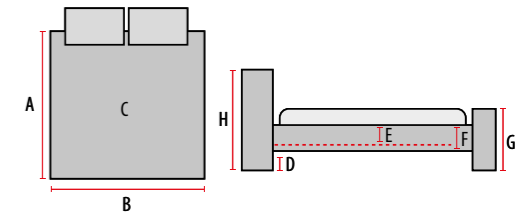

Electra
 tkanina, kolor: szary, tap. 76
 fabric, color: grey, up. 76
 ткань, цвет: серый, об. 76

NOWY WYMIAR

1. A - 217, B - 145, C - 140x200, D - 5, E - 6, F - 30, G - 39, H - 111

NOWY WYMIAR

2. A - 217, B - 165, C - 160x200, D - 5, E - 6, F - 30, G - 39, H - 111

3. A - 217, B - 185, C - 180x200, D - 5, E - 6, F - 30, G - 39, H - 111

4 szuflady / 4 drawers / 4 выдвижной ящики





Mirage Velvet

tkanina aksamit: zielony, tap. 119
velvet fabric: green, up. 119
ткань бархат: зеленый, об. 119



1. A - 219, B - 165, C - 160x200, D - 13, E - 8, F - 21, G - 34, H - 108

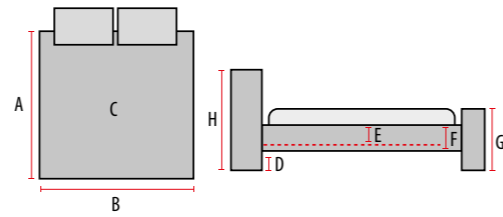

Mirage Velvet

tkanina aksamit: szary, tap. 142
velvet fabric: grey, up. 142
ткань бархат: серый, об. 142



1. A - 219, B - 165, C - 160x200, D - 13, E - 8, F - 21, G - 34, H - 108



Azurro Velvet

tkanina, kolor: zielony, tap. Bluvel 78
fabric, color: green, up. Bluvel 78
ткань, цвет: зеленый, об. Bluvel 78

NOWY WYMIAR

1. A - 206, B - 145, C - 140x200, D - 15, E - 6, F - 18, G - 36, H - 96

2. A - 206, B - 165, C - 160x200, D - 15, E - 6, F - 18, G - 36, H - 96

NOWY WYMIAR

3. A - 206, B - 185, C - 180x200, D - 15, E - 6, F - 18, G - 36, H - 96

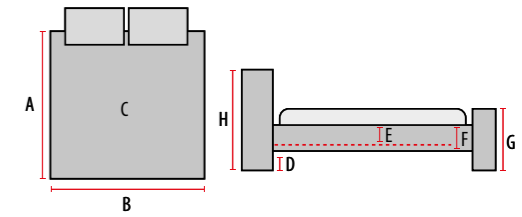

Azurro Velvet

tkanina, kolor: szary, tap. Bluvel 14
fabric, color: grey, up. Bluvel 14
ткань, цвет: серый, об. Bluvel 14

NOWY KOLOR

1. A - 206, B - 145, C - 140x200, D - 15, E - 6, F - 18, G - 36, H - 96

2. A - 206, B - 165, C - 160x200, D - 15, E - 6, F - 18, G - 36, H - 96

3. A - 206, B - 185, C - 180x200, D - 15, E - 6, F - 18, G - 36, H - 96

Sypialnie



Malmo Velvet

tkanina aksamit, kolor: granatowy, tap. Bluvel 86
velvet fabric, color: dark blue, up. Bluvel 86
ткань бархат, цвет: темный синий, об. Bluvel 86

1. A - 215, B - 173, C - 160x200, D - 15, E - 6, F - 25, G - 57, H - 105

Malmo Velvet

tkanina aksamit, kolor: szary, tap. Bluvel 14
velvet fabric, color: grey, up. Bluvel 14
ткань бархат, цвет: серый, об. Bluvel 14

1. A - 215, B - 173, C - 160x200, D - 15, E - 6, F - 25, G - 57, H - 105

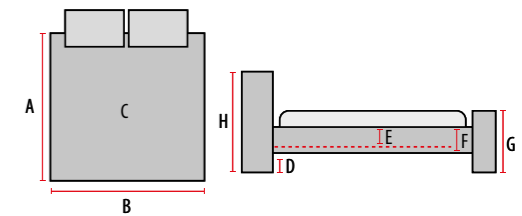



Malmo 90

Malmo

tkanina, kolor: szary, tap. 23
fabric, color: grey, up. 23
ткань, цвет: серый, об. 23

1. A - 215, B - 103, C - 90x200, D - 15, E - 6, F - 25, G - 41, H - 105
2. A - 215, B - 153, C - 140x200, D - 15, E - 6, F - 25, G - 57, H - 105
3. A - 215, B - 173, C - 160x200, D - 15, E - 6, F - 25, G - 57, H - 105
4. A - 215, B - 193, C - 180x200, D - 15, E - 6, F - 25, G - 57, H - 105

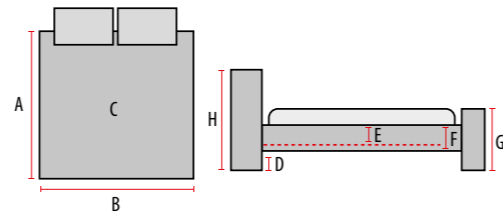

Melissa

tkanina, kolor: szary, tap. 02
fabric, color: grey, up. 02
ткань, цвет: серый, об. 02

1. A - 217, B - 173, C - 160x200, D - 17, E - 7, F - 21, G - 38, H - 120



Sally

tkanina, kolor: szary, tap. 77
fabric, color: grey, up. 77
ткань, цвет: серый, об. 77

1. A - 214, B - 175, C - 160x200, D - 15, E - 6, F - 16, G - 32, H - 108

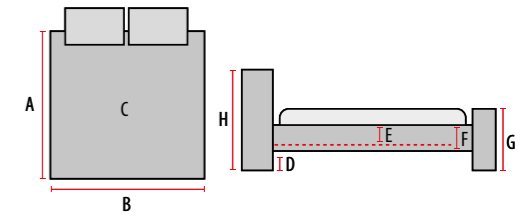

Texas

tkanina, kolor: szary, tap. 23
fabric, color: grey, up. 23
ткань, цвет: серый, об. 23

1. A - 220, B - 110, C - 90x200, D - 15, E - 6, F - 21, G - 37, H - 103
2. A - 220, B - 159, C - 140x200, D - 15, E - 7, F - 22, G - 37, H - 103
3. A - 220, B - 179, C - 160x200, D - 15, E - 7, F - 22, G - 37, H - 103
4. A - 220, B - 199, C - 180x200, D - 15, E - 7, F - 22, G - 37, H - 103



Texas 90



Barcelona
 tkanina, kolor: szary, tap. 23
 fabric, color: grey, up. 23
 ткань, цвет: серый, об. 23

1. A - 216, B - 168, C - 160x200, D - 9, E - 10, F - 31, G - 42, H - 94

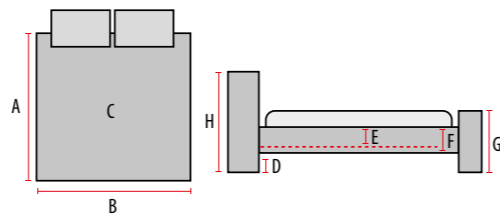

Copenhagen
 tkanina, kolor: szary, tap. 23
 fabric, color: grey, up. 23
 ткань, цвет: серый, об. 23

1. A - 217, B - 174, C - 160x200, D - 6, E - 3, F - 34, G - 41, H - 110
 pojemnik / storage / емкость



Ascot
 tkanina, kolor: szary, tap. 23
 fabric, color: grey, up. 23
 ткань, цвет: серый, об. 23

1. A - 221, B - 173, C - 160x200, D - 10, E - 4, F - 25, G - 39, H - 101
 2 szuflady / 2 drawers / 2 выдвижной ящики

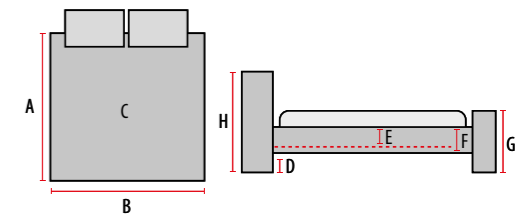

Ines
 tkanina, kolor: szary, tap. 54
 fabric, color: grey, up. 54
 ткань, цвет: серый, об. 54

1. A - 219, B - 165, C - 160x200, D - 5, E - 4, F - 30, G - 39, H - 110
 4 szuflady / 4 drawers / 4 выдвижной ящики





Gant

tkanina, kolor: turkusowy, tap. 04
 fabric, color: turquoise, up. 04
 ткань, цвет: бирюзовый, об. 04

1. A - 219, B - 181, C - 160x200, D - 15, E - 6, F - 18, G - 33, H - 103

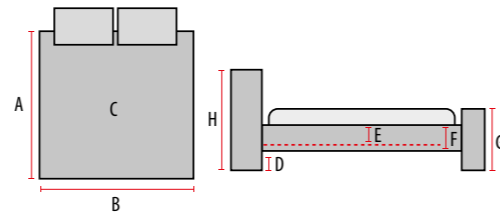

1. A - 219, B - 181, C - 160x200, D - 15, E - 6, F - 18, G - 33, H - 103

Gant

tkanina, kolor: szary, tap. 02
 fabric, color: grey, up. 02
 ткань, цвет: серый, об. 02



SYPIALNIE



Sevilla

tkanina, kolor: szary, tap. 23
 fabric, color: grey, up. 23
 ткань, цвет: серый, об. 23

1. A - 221, B - 160, C - 140x200, D - 17, E - 5, F - 21, G - 37, H - 115

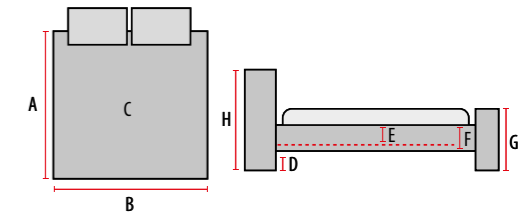

1. A - 216, B - 176, C - 160x200, D - 12, E - 6, F - 28, G - 42, H - 103

Liden

tkanina, kolor: szary, tap. 23
 fabric, color: grey, up. 23
 ткань, цвет: серый, об. 23



SYPIALNIE



Pinko
 tkanina, kolor: szary, tap. 02
 fabric, color: grey, up. 02
 ткань, цвет: серый, об. 02

1. A - 219, B - 174, C - 160x200, D - 15, E - 7, F - 24, G - 51, H - 103

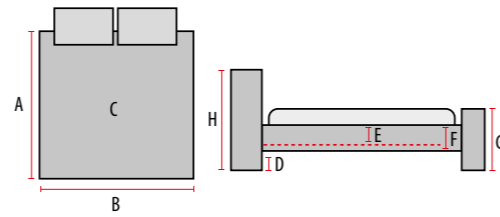

1. A - 219, B - 174, C - 160x200, D - 15, E - 7, F - 24, G - 51, H - 103

Pinko
 tkanina, kolor: granatowy, tap. 05
 fabric, color: navy blue, up. 05
 ткань, цвет: темно-синий, об. 05



SYPIALNIE



Azurreo
 tkanina, kolor: szary, tap. 23
 fabric, color: grey, up. 23
 ткань, цвет: серый, об. 23

1. A - 206, B - 165, C - 160x200, D - 15, E - 6, F - 18, G - 36, H - 96

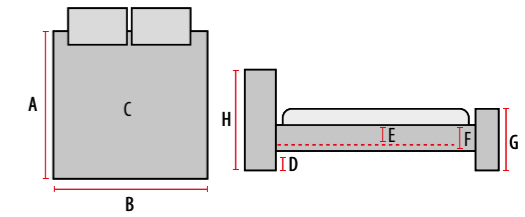

1. A - 213, B - 166, C - 160x200, D - 10, E - 6, F - 18, G - 31, H - 91

Sierra Velvet
 tkanina aksamit: szary, tap. 150
 velvet fabric: grey, up. 150
 бархат ткань: серый, об. 150



SYPIALNIE



Lanta

tkanina, kolor: szary, tap. 54
fabric, color: grey, up. 54
ткань, цвет: серый, об. 54



1. A - 222, B - 98, C - 90x200, D - 5, E - 12, F - 22, G - 44, H - 81
2 szuflady / 2 drawers / 2 выдвижной ящики

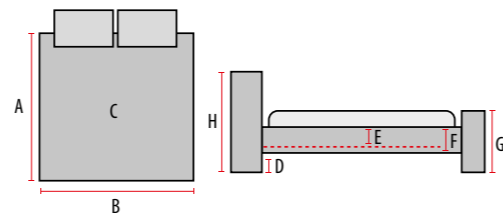

Alessia

tkanina, kolor: szary, tap. 23
fabric, color: grey, up. 23
ткань, цвет: серый, об. 23

1. A - 214, B - 100, C - 90x200, D - 3, E - 9, F - 47, G - 50, H - 92
dodatkowa powierzchnia spania max. 90x195x18
additional sleeping area max. 90x195x18
дополнительная спальная зона макс. 90x195x18

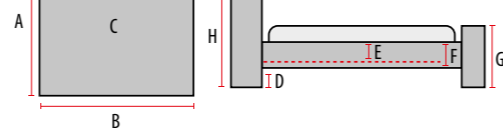

Tiffany

tkanina, kolor: różowy, tap. 58
fabric, color: pink, up. 58
ткань, цвет: розовый, об. 58

1. A - 217, B - 111, C - 90x200, D - 15, E - 6, F - 17, G - 40, H - 105

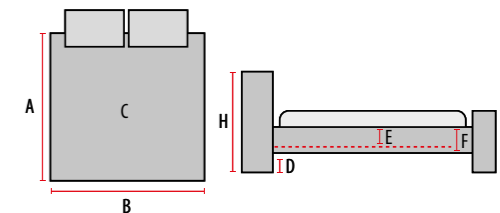

Tiffany

tkanina, kolor: szary, tap. 57
fabric, color: grey, up. 57
ткань, цвет: серый, об. 57

1. A - 217, B - 111, C - 90x200, D - 15, E - 6, F - 17, G - 40, H - 105





Acoma 90

Acoma

tkanina, kolor: szary, tap. 131
 fabric, color: grey, up. 131
 ткань, цвет: серый, об. 131

1. A - 215, B - 97, C - 90x200, D - 15, E - 7, F - 17, G - 36, H - 93
 2. A - 215, B - 167, C - 160x200, D - 15, E - 7, F - 17, G - 36, H - 105

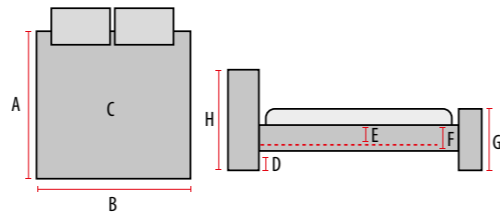

Bolonia

ekoskóra, kolor: cappuccino
 eco leather, color: cappuccino
 эко кожа, цвет: капучино

1. A - 237, B - 176, C - 160x200, D - 6, E - 5, F - 32, G - 37, H - 93

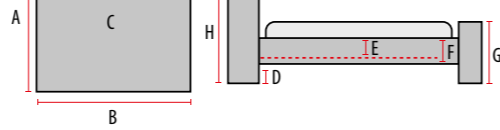

Mito

ekoskóra, kolor: biały
 eco leather, color: white
 эко кожа, цвет: белый

1. A - 226, B - 148, C - 140x200, D - 13, E - 15, F - 26, G - 39, H - 93
 2. A - 226, B - 168, C - 160x200, D - 13, E - 15, F - 26, G - 39, H - 93

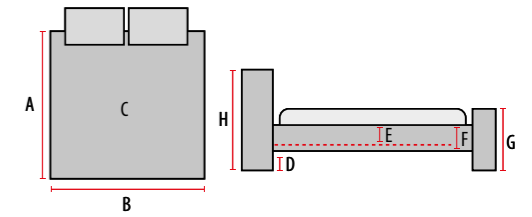

Barcelona

ekoskóra, kolor: biały
 eco leather, color: white
 эко кожа, цвет: белый

1. A - 216, B - 168, C - 160x200, D - 9, E - 10, F - 31, G - 42, H - 94

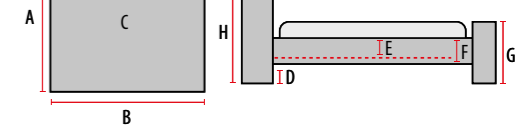



Orlean

drewno+MDF, kolor: biały / dąb
wood+MDF, color: white / oak
древесина+МДФ, цвет: белый / дуб



1. A - 206, B - 162, C - 160x200, D - 0, E - 15, F - 35, G - 38, H - 106
pojemnik / storage / емкость

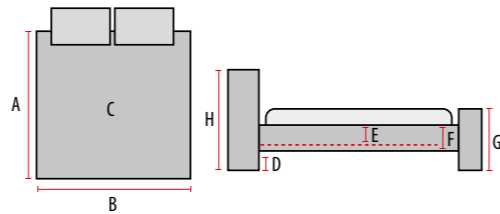

Madera

drewno+MDF, kolor: biały
wood+MDF, color: white
древесина+МДФ, цвет: белый



1. A - 206, B - 162, C - 160x200, D - 0, E - 15, F - 35, G - 38, H - 114
pojemnik / storage / емкость

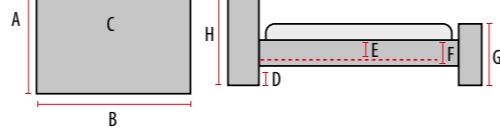

Malta

drewno+MDF, kolor: biały
wood+MDF, color: white
древесина+МДФ, цвет: белый

1. A - 212, B - 165, C - 160x200, D - 24, E - 2, F - 12, G - 62, H - 119

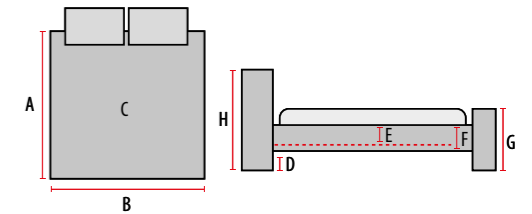

Berlin

drewno, kolor: biały / metal, kolor: czarny
wood, color: white / metal, color: black
древесина, цвет: белый / металл, цвет: черный

1. A - 212, B - 167, C - 160x200, D - 27, F - 5, G - 51, H - 104





Lizbona
drewno+MDF, kolor: biały
wood+MDF, color: white
древесина+МДФ, цвет: белый

1. A - 212, B - 97, C - 90x200, D - 24, E - 2, F - 12, G - 69, H - 112

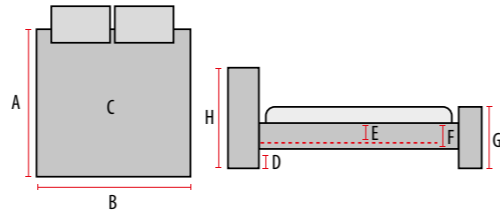

Lizbona
drewno+MDF, kolor: biały
wood+MDF, color: white
древесина+МДФ, цвет: белый

1. A - 212, B - 145, C - 140x200, D - 24, E - 2, F - 12, G - 80, H - 112
2. A - 212, B - 165, C - 160x200, D - 24, E - 2, F - 12, G - 80, H - 112



Parma
drewno, kolor: biały / metal, kolor: biały
wood, color: white / metal, color: white
древесина, цвет: белый / металл, цвет: белый

1. A - 217, B - 166, C - 160x200, D - 27, F - 5, G - 45, H - 103

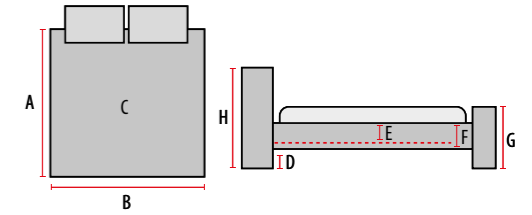

Parma
drewno, kolor: biały / metal, kolor: czarny
wood, color: white / metal, color: black
древесина, цвет: белый / металл, цвет: черный

1. A - 217, B - 166, C - 160x200, D - 27, F - 5, G - 45, H - 103





Boston

drewno+MDF, kolor: czereśnia antyczna
wood+MDF, color: ant. cherry
древесина+МДФ, цвет: ант. черешня

1. A - 220, B - 165, C - 160x200, D - 20, E - 4, F - 15, G - 57, H - 103

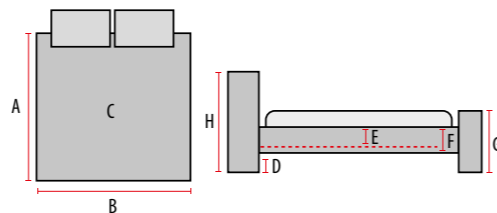

Genewa

drewno+MDF, kolor: czereśnia antyczna
wood+MDF, color: ant. cherry
древесина+МДФ, цвет: ант. черешня

1. A - 220, B - 165, C - 160x200, D - 21, E - 4, F - 15, G - 57, H - 103

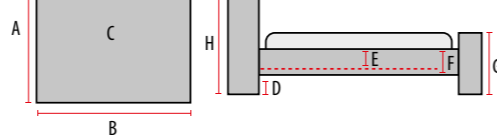

Venecja bis

drewno, kolor: czereśnia antyczna / metal, kolor: czarny
wood, color: antique cherry / metal, color: black
древесина, цвет: ант. черешня / металл, цвет: черный

1. A - 219, B - 97, C - 90x200, D - 20, E - 4, F - 15, G - 68, H - 103

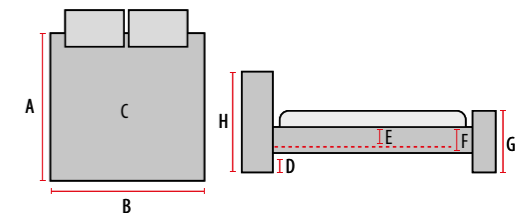

Venecja

drewno, kolor: czereśnia antyczna / metal, kolor: czarny
wood, color: antique cherry / metal, color: black
древесина, цвет: ант. черешня / металл, цвет: черный

1. A - 219, B - 93, C - 90x200, D - 27, F - 5, G - 68, H - 88
2. A - 219, B - 122, C - 120x200, D - 27, F - 5, G - 68, H - 103
3. A - 219, B - 145, C - 140x200, D - 27, F - 5, G - 68, H - 103
4. A - 219, B - 165, C - 160x200, D - 27, F - 5, G - 68, H - 103
5. A - 219, B - 185, C - 180x200, D - 27, F - 5, G - 68, H - 103

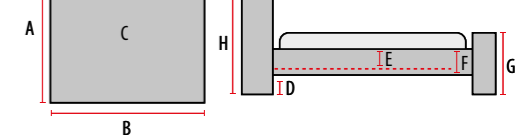



Parma

drewno, kolor: czereśnia antyczna / metal, kolor: czarny
 wood, color: antique cherry / metal, color: black
 древесина, цвет: античная черешня / металл, цвет: черный

1. A - 217, B - 146, C - 140x200, D - 27, F - 5, G - 45, H - 103
 2. A - 217, B - 166, C - 160x200, D - 27, F - 5, G - 45, H - 103

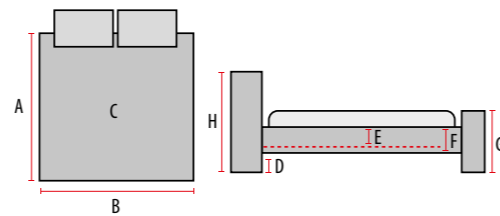

Cortina

drewno, kolor: czereśnia antyczna / metal, kolor: czarny
 wood, color: antique cherry / metal, color: black
 древесина, цвет: античная черешня / металл, цвет: черный

1. A - 217, B - 166, C - 160x200, D - 27, F - 5, G - 45, H - 103



Kenia

drewno, kolor: czereśnia antyczna / metal, czarny
 wood, color: antique cherry / metal, black
 древесина, цвет: античная черешня / металл, черный

1. A - 212, B - 100, C - 90x200, D - 27, E - 8, F - 14, G - 71, H - 97

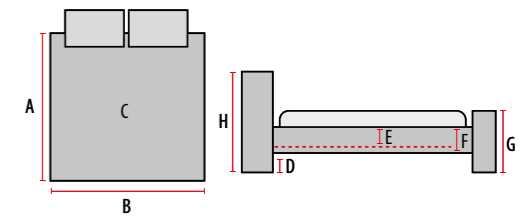

Kenia

drewno, kolor: biały / metal, biały
 wood, color: white / metal, white
 древесина, цвет: белый / металл, белый

1. A - 212, B - 100, C - 90x200, D - 27, E - 8, F - 14, G - 71, H - 97





Venecja

drewno, kolor: biały / metal, kolor: biały
 wood, color: white / metal, color: white
 древесина, цвет: белый / металл, цвет: белый

1. A - 219, B - 122, C - 120x200, D - 27, F - 5, G - 68, H - 103
 2. A - 219, B - 165, C - 160x200, D - 27, F - 5, G - 68, H - 103

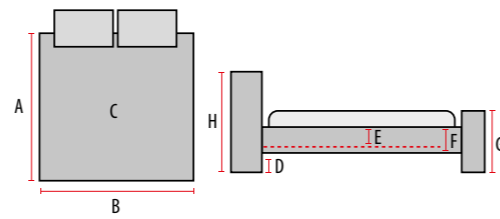

Venecja

drewno, kolor: biały / metal, kolor: czarny
 wood, color: white / metal, color: black
 древесина, цвет: белый / металл, цвет: черный

1. A - 219, B - 165, C - 160x200, D - 27, F - 5, G - 68, H - 103



Denver czarny / black / черный

Denver

metal, kolory: biały, czarny
 metal, colors: white, black
 металл, цвет: белый, черный

1. A - 208, B - 167, C - 160x200, D - 27, F - 5, G - 72, H - 109

Lima

metal, kolor: biały
 metal, color: white
 металл, цвет: белый

1. A - 210, B - 96, C - 90x200, D - 27, F - 5, G - 71, H - 120

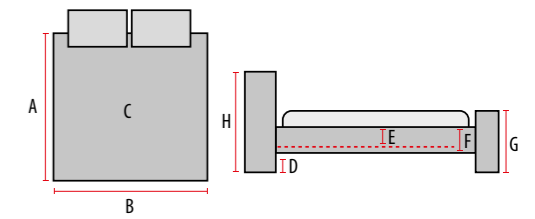



NOWY KOLOR

Birma
metal, kolor: różowy
metal, color: pink
металл, цвет: розовый



Birma
metal, kolor: biały
metal, color: white
металл, цвет: белый



Birma
metal, kolor: czarny
metal, color: black
металл, цвет: черный

1. A - 208, B - 96, C - 90x200, D - 30, E - 2, F - 5, G - 90, H - 100

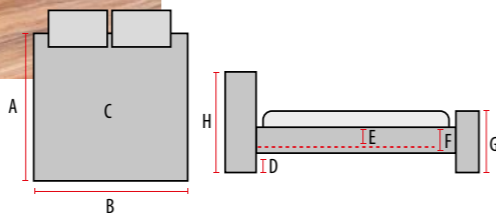

Ankara
metal, kolor: biały
metal, color: white
металл, цвет: белый

1. A - 209, B - 98, C - 90x200, D - 27, E - 8, F - 14, G - 93, H - 96

Ankara
metal, kolor: czarny
metal, color: black
металл, цвет: черный

1. A - 209, B - 98, C - 90x200, D - 27, E - 8, F - 14, G - 93, H - 96

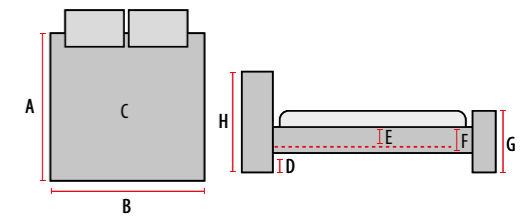



1. A - 205, B - 97, C - 90x200, D - 30, E - 3, F - 6, G - 67, H - 101

Dover
metal, kolor: biały
metal, color: white
металл, цвет: белый

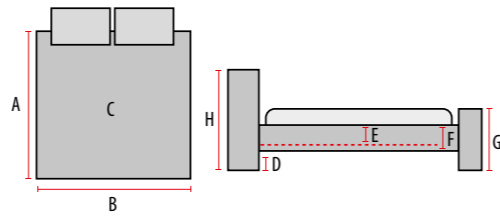

1. A - 205, B - 97, C - 90x200, D - 30, E - 3, F - 6, G - 67, H - 101

Dover
metal, kolor: czarny
metal, color: black
металл, цвет: черный



1. A - 208, B - 99, C - 90x200, D - 27, F - 5, G - 66, H - 102
2. A - 208, B - 126, C - 120x200, D - 27, F - 5, G - 67, H - 104
3. A - 208, B - 146, C - 140x200, D - 27, F - 5, G - 71, H - 107

Siena
metal, kolor: biały
metal, color: white
металл, цвет: белый

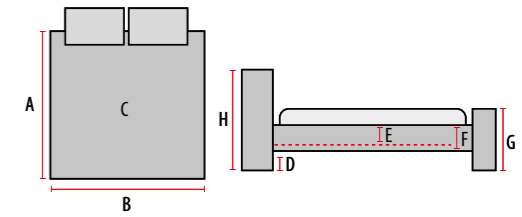

1. A - 208, B - 99, C - 90x200, D - 27, F - 5, G - 66, H - 102

Siena
metal, kolor: czarny
metal, color: black
металл, цвет: черный





Cadar 90 200 140 200 160 200 180 200
 materac / mattress / матрац
 wys. 20 cm / thickness 20 cm / висота 20 cm



Grafitowa warstwa piankowa z wkładkami z węgla aktywnego gwarantuje jakość odświeżającego snu i odpowiednie wsparcie dla ciała. Pianka grafitowa rozkłada ciężar na całej powierzchni materaca i eliminuje punkty nacisku w okolicach kończyn, bioder, ramion i kręgosłupa. Węgiel drzewny z pianki Memory Graphite zapewnia odpowiednią wentylację materaca, zapewniając optymalną temperaturę ciała podczas snu. Kompozytowy węgiel tworzy nietoksyczne i bezpieczne środowisko dla dorosłych i dzieci, które chroni rdzeń materaca. Podczas gdy pianka pamięciowa zwiększa komfort, pianka o dużej gęstości zapewnia wsparcie wymagane do prawidłowej pozycji podczas snu. Warstwy pianki o wysokiej gęstości i pianka Memory Graphite tworzą rdzeń materaca Cadar. Minimalna odległość pomiędzy szczeblami w stelażu 10 cm.

The graphite foam layer with activated carbon inserts guarantees the quality of refreshing sleep and adequate support for the body. Graphite foam distributes weight over the entire surface of the mattress and eliminates pressure points around the limbs, hips, arms and spine. Charcoal in the Memory Graphite foam provides adequate ventilation of the mattress, ensuring optimal body temperature during sleep. Composite carbon creates a non-toxic and safe environment for adults and children. While graphite memory foam increases comfort, high-density foam provides the support required for a proper sleeping position. High density foam layers and Memory Graphite foam form the core of the Cadar mattress. Minimum distance between frame rungs is 10 cm.

Mattress composition:

- 18% Vasco Elastica foam / 82% polyurethane foam - 3 zones

Cover composition:

- 92% Polyester / 8% Viscose

Certificate:

The types of foams and materials used in the composition of the mattress are safe so they can be safely used by both infants and children. Cadar products are made only from the highest quality materials that meet the most stringent OEKO-TEX100 quality standards.

Warranty: 10 years

Skład materaca:

- 18% pianka Vasco Elastica (4 cm) / 82% pianka poliuretanowa - 3 strefy

Skład pokrowca:

- 92% Poliester / 8% Wiskoza

Certyfikat:

Rodzaje pianek i materiałów użytych w składzie materaca są bezpieczne dzięki czemu mogą być bezpiecznie stosowane zarówno przez niemowlęta, jak i dzieci. Produkty Cadar są wykonane wyłącznie z materiałów najwyższej jakości, które spełniają najbardziej rygorystyczne normy jakości OEKO-TEX100.

Gwarancja: 10 lat

Łatwe zdejmowanie pokrowca do prania / Cover can be easily removed and washed



1102 174 90 42
 zestaw / set / набор
 MDF+drewno, kolory: czereśnia ant., biały / metal, kolory: czarny, biały
 MDF+wood, colors: ant. cherry, white / metal, colors: black, white
 МДФ+древесина, цвет: ант. черешня, белый / металл, цвет: черный, белый



ET-920 65 46 49
 szkło / metal kolory: czarny, biały
 glass / metal, colors: black, white
 стекло / металл, цвет: черный, белый



Mito 55 47 41
 ekoskóra, kolor: biały
 eco leather, color: white
 эко кожа, цвет: белый



ET-747 61 40 45
 drewno+MDF, kolory: czereśnia ant., biały / metal, kolory: czarny, biały
 wood+MDF, colors: ant. cherry, white / metal, colors: black, white
 древесина+МДФ, цвет: ант. черешня, белый / металл, цвет: черный, белый



Monako Velvet 56 53 36
 szafka nocna, tkanina aksamit, kolory: szary, tap. Bluelvel 14, antyczny róż, tap. Bluelvel 52 / metal, kolor: złoty
 nightstand, velvet fabric, colors: grey, up. Bluelvel 14, antique rose, up. Bluelvel 52 / metal, color: golden
 тумбочка, ткань бархат, цвет: серый, об. Bluelvel 14, античный розовый, об. Bluelvel 52 / металл, цвет: золотой



Boston 100 86 45
 komoda: drewno+MDF, kolor: czereśnia ant.
 dresser: wood+MDF, color: ant. cherry
 комод: древесина+МДФ, цвет: ант. черешня

Boston 58 48 40
 szafka nocna: drewno+MDF, kolor: czereśnia ant.
 nightstand: wood+MDF, color: ant. cherry
 тумбочка: древесина+МДФ, цвет: ант. черешня

Malmo 60 51 41
 szafka nocna: drewno+tkanina, kolor: dąb / szary, tap. 23
 nightstand: wood+fabric, color: oak / grey, up. 23
 тумбочка: древесина+ткань, цвет: дуб / серый, об. 23

Melissa 58 50 42
 szafka nocna: drewno+tkanina, kolor: dąb / szary, tap. 02
 nightstand: wood+fabric, color: oak / grey, up. 02
 тумбочка: древесина+ткань, цвет: дуб / серый, об. 02



Azurro Velvet / Azurro 40 50 35
 szafka nocna: tkanina, kolor: szary, tap. 23, aksamit: tap. Bluelvel 78, 14
 nightstand: fabric, color: grey, up. 23, velvet: up. Bluelvel 78, 14
 тумбочка: ткань, цвет: серый, об. 23, бархат: об. Bluelvel 78, 14

Azurro Velvet / Azurro 45 129 40
 szafka nocna: tkanina, kolor: szary, tap. 23, aksamit: tap. Bluelvel 78, 14
 chest: fabric, color: grey, up. 23, velvet: up. Bluelvel 78, 14
 сундук: ткань, цвет: серый, об. 23, бархат: об. Bluelvel 78, 14



Urban **N**
 sofa, tkanina: curry, tap. 138, szary, tap. 137 / drewno, kolor: buk
 sofa, fabric: curry, tap. 138, grey, up. 137 / wood, color: beech
 диван, ткань: карри, об. 138, серый, об. 137 / древесина, цвет: бук
 A - 80, B - 181, C - 38, D - 55, E - 81, F - 109x181



Zina **N**
 sofa, tkanina: szary, tap. 140 / drewno, kolor: buk
 sofa, fabric: grey, up. 140 / wood, color: beech
 диван, ткань: серый, об. 140 / древесина, цвет: бук
 A - 77, B - 175, C - 36, D - 49, E - 83, F - 96x175



Moritz Velvet **N**
 sofa, tkanina aksamit: zielony, tap. 142, granatowy, tap. 141, szary, tap. 157 / metal, kolor: złoty
 sofa, velvet fabric: green, up. 142, dark blue, up. 141, tkanina: grey, up. 157 / metal, color: golden
 диван, ткань бархат: зеленый, об. 142, темно-синий, об. 141, ткань: серый, об. 157 / металл, цвет: золотой
 A - 80, B - 181, C - 39, D - 55, E - 88, F - 106x181



Spike Velvet



Spike / Spike Velvet **N**
 fotel rozkładany: szary, tap. 137; tkanina aksamit: szary, tap. 139 / drewno, kolor: buk
 convertible chair: grey, up. 137; velvet fabric: grey, up. 139 / wood, color: beech
 раскладное кресло: серый, об. 137; ткань бархат: серый, об. 139 / древесина, цвет: бук
 A - 80, B - 105, C - 39, D - 63, E - 90, F - 105x190

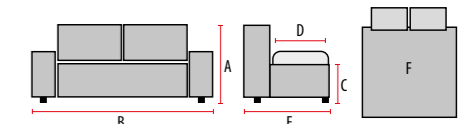

SYPIALNIE

SYPIALNIE

Fotele i sofy



Jefferson **N**
 fotel, tkanina, kolor: turkus, tap. 175, szary, tap. 176 / metal, kolor: chrom, mechanizm TILT
 armchair, fabric, colors: turquoise, up. 175, grey, up. 176 / metal, color: chrome, TILT mechanism
 кресло, ткань, цвет: бирюзовый, об. 175, серый, об. 176 / металл, цвет: хром, механизм Тилт
 1. A - 109, B - 63, C - 45, D - 55, E - 80 | 2. A - 42, B - 53, C - 39



Ford Velvet **N**
 fotel, tkanina aksamit: Bluvel 14, 85 / metal, kolor: czarny, mechanizm TILT
 armchair, velvet fabric: Bluvel 14, 85 / metal, color: black, TILT mechanism
 кресло, ткань бархат: Bluvel 14, 85 / металл, цвет: черный, механизм Тилт
 1. A - 108, B - 75, C - 45, D - 51, E - 82 | 2. A - 40, B - 47, C - 43



Monroe Velvet **N**
 fotel, tkanina aksamit: Bluvel 14, 52 / metal, stal szcztokowana, mechanizm TILT
 armchair, velvet fabric: Bluvel 14, 52 / metal, brushed steel, TILT mechanism
 кресло, ткань бархат: Bluvel 14, 52 / металл, матовая сталь, механизм Тилт
 1. A - 110, B - 68, C - 46, D - 50, E - 73 | 2. A - 42, B - 49, C - 43



Regan **N**
 fotel, tkanina, kolor: morski, tap. 177, szary, tap. 176 / metal, stal szcztokowa, mechanizm TILT
 armchair, fabric, colors: sea-blue, up. 177, grey, up. 176 / metal, brushed steel, TILT mechanism
 кресло, ткань, цвет: морские, об. 177, серый, об. 176 / металл, матовая сталь, механизм Тилт
 1. A - 104, B - 75, C - 46, D - 48, E - 80 | 2. A - 40, B - 48, C - 42



Nixon **N**
 fotel, tkanina, kolor: szary, tap. 180 / metal, stal szcztokowana, mechanizm TILT
 armchair, fabric, color: grey, up. 180 / metal, brushed steel, TILT mechanism
 кресло, ткань, цвет: серый, об. 180 / металл, матовая сталь, механизм Тилт
 1. A - 110, B - 68, C - 46, D - 50, E - 73 | 2. A - 42, B - 49, C - 43



Adams Velvet **N**
 fotel, tkanina aksamit: Bluvel 14 / metal, stal szcztokowana, mechanizm TILT
 armchair, velvet fabric: Bluvel 14 / metal, brushed steel, TILT mechanism
 кресло, ткань бархат: Bluvel 14 / металл, матовая сталь, механизм Тилт
 1. A - 101, B - 72, C - 43, D - 52, E - 75 | 2. A - 39, B - 50, C - 42

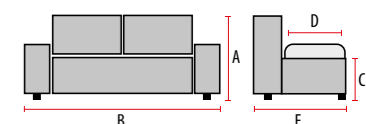



fotel Philips + Atena (str. 144)

Philips Velvet **N**

fotel, tkanina aksamit: Bluelvel 14, 78, 86 / drewno+metal, kolor: wenge+miedz
 armchair, velvet fabric: Bluelvel 14, 78, 86 / wood+metal, color: wenge+copper
 кресло, ткань бархат: Bluelvel 14, 78, 86 / древесина+металл, цвет: венге+медь
 A - 83, B - 87, C - 45, D - 59, E - 78

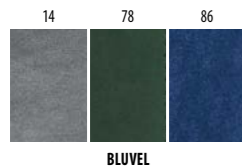
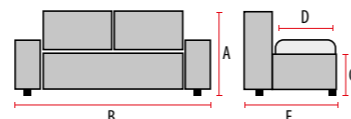

BLUVEL



Benjamin 2 Velvet **N**

sofa, tkanina aksamit, kolor: granatowy, tap. 166, szary, tap. 167 / drewno, kolor: wenge
 sofa, velvet fabric, color: dark blue, up. 166, grey, up. 167 / wood, color: wenge
 диван, ткань бархат, цвет: темно-синий, об. 166, серый, об. 167 / древесина, цвет: венге
 A - 103, B - 143, C - 49, D - 54, E - 93



Benjamin 1 Velvet **N**

fotel, tkanina aksamit, kolor: granatowy, tap. 166, szary, tap. 167 / drewno, kolor: wenge
 armchair, velvet fabric, color: dark blue, up. 166, grey, up. 167 / wood, color: wenge
 кресло, ткань бархат, цвет: темно-синий, об. 166, серый, об. 167 / древесина, цвет: венге
 A - 103, B - 82, C - 49, D - 54, E - 93



sofa Elvis + zestaw ław Artemida (str. 145)

Elvis **N**

sofa, tkanina, kolor: szary, tap. 160-161, różowy, tap. 162-163 / metal, kolor: czarny
 sofa, fabric, color: grey, up. 160-161, pink, up. 162-163 / metal, color: black
 диван, ткань, цвет: серый, об. 160-161, розовый, об. 162-163 / металл, цвет: черный
 A - 77, B - 220, C - 45, D - 54, E - 104

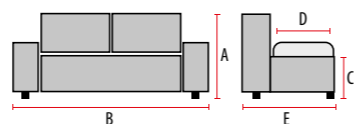

kolekcja Elvis + ława Vanessa (str. 145)

Lenox 3 **N**

sofa, tkanina, kolor: szary, tap. 160-161, niebieski, tap. 164-165 / metal, kolor: czarny
 sofa, fabric, color: grey, up. 160-161, blue, up. 164-165 / metal, color: black
 диван, ткань, цвет: серый, об. 160-161, синий, об. 164-165 / металл, цвет: черный
 A - 74, B - 176, C - 45, D - 54, E - 79

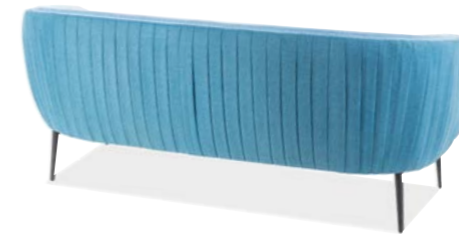

Lenox 2 **N**

sofa, tkanina, kolor: szary, tap. 160-161, niebieski, tap. 164-165 / metal, kolor: czarny
 sofa, fabric, color: grey, up. 160-161, blue, up. 164-165 / metal, color: black
 диван, ткань, цвет: серый, об. 160-161, синий, об. 164-165 / металл, цвет: черный
 A - 74, B - 126, C - 45, D - 54, E - 79

Lenox 1 **N**

sofa, tkanina, kolor: szary, tap. 160-161, niebieski, tap. 164-165 / metal, kolor: czarny
 sofa, fabric, color: grey, up. 160-161, blue, up. 164-165 / metal, color: black
 диван, ткань, цвет: серый, об. 160-161, синий, об. 164-165 / металл, цвет: черный
 A - 74, B - 75, C - 45, D - 54, E - 79



sofa Magnolia + ławy Fortuna (str. 146)

Magnolia 2 Velvet



sofa, tkanina aksamit: Bluelvel 14, 52, 68, 78, 86 / drewno, kolor: wenge, złoty
 sofa, velvet fabric: Bluelvel 14, 52, 68, 78, 86 / wood, color: wenge, gold
 диван, ткань бархат: Bluelvel 14, 52, 68, 78, 86 / древесина, цвет: венге, золотой
 A - 87, B - 152, C - 47, D - 55, E - 85



Magnolia 1 Velvet

fotel, tkanina aksamit: Bluelvel 14, 52, 68, 78, 86 / drewno, kolor: wenge, złoty
 armchair, velvet fabric: Bluelvel 14, 52, 68, 78, 86 / wood, color: wenge, gold
 кресло, ткань бархат: Bluelvel 14, 52, 68, 78, 86 / древесина, цвет: венге, золотой
 A - 87, B - 95, C - 47, D - 55, E - 85

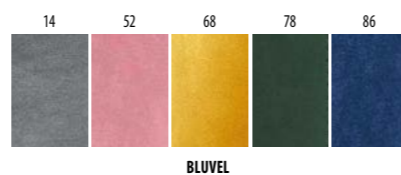

BLUVEL



sofa Galaxy + zestaw Delia II (str. 145)

Galaxy 2 Velvet



sofa, tkanina aksamit: BLUVEL 14, 59, 68, 78, 86 / drewno, kolor: buk
 sofa, velvet fabric: BLUVEL 14, 59, 68, 78, 86 / wood, color: beech
 диван, ткань бархат: BLUVEL 14, 59, 68, 78, 86 / древесина, цвет: бук
 A - 83, B - 167, C - 40, D - 55, E - 90



Galaxy 1 Velvet

fotel, tkanina aksamit: BLUVEL 14, 59, 68, 78, 86 / drewno, kolor: buk
 armchair, velvet fabric: BLUVEL 14, 59, 68, 78, 86 / wood, color: beech
 кресло, ткань бархат: BLUVEL 14, 59, 68, 78, 86 / древесина, цвет: бук
 A - 83, B - 105, C - 40, D - 55, E - 90

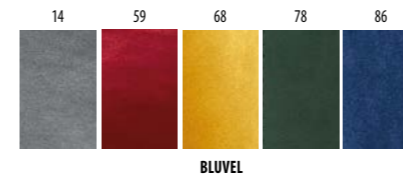

BLUVEL

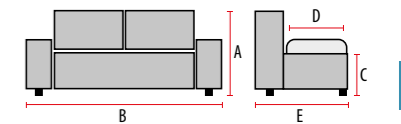

B

E

Fotele i sofya



kolekcja Asprey + Escada (str. 141 / 142)

Asprey 2 Velvet

sofa, tkanina aksamit: BLUVEL 78, 86, 14, 68 / drewno, kolor: wenge
 sofa, velvet fabric: BLUVEL 78, 86, 14, 68 / wood, color: wenge
 диван, ткань бархат: BLUVEL 78, 86, 14, 68 / древесина, цвет: венге
 A - 78, B - 150, C - 43, D - 60, E - 85



NOWY KOLOR



Asprey 1 Velvet

fotel, tkanina aksamit: BLUVEL 78, 86, 14, 68 / drewno, kolor: wenge
 armchair, velvet fabric: BLUVEL 78, 86, 14, 68 / wood, color: wenge
 кресло, ткань бархат: BLUVEL 78, 86, 14, 68 / древесина, цвет: венге
 A - 78, B - 83, C - 43, D - 60, E - 85

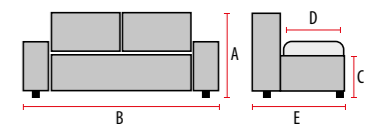
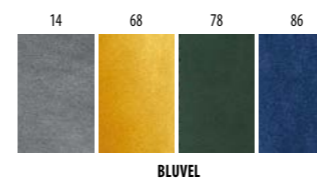



kolekcja Elite Velvet + Fossil (str. 141)

Elite 2 Velvet

sofa, tkanina aksamit: BLUVEL 85, 78, 86, 14, 68 / drewno, kolor: wenge
 sofa, velvet fabric: BLUVEL 85, 78, 86, 14, 68 / wood, color: wenge
 диван, ткань бархат: BLUVEL 85, 78, 86, 14, 68 / древесина, цвет: венге
 A - 83, B - 153, C - 43, D - 57, E - 85



NOWY KOLOR



NOWY KOLOR

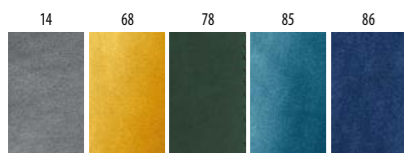
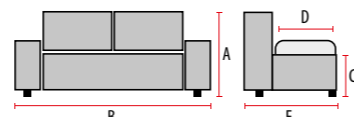

BLUVEL

Elite 1 Velvet

fotel, tkanina aksamit: BLUVEL 85, 78, 86, 14, 68 / drewno, kolor: wenge
 armchair, velvet fabric: BLUVEL 85, 78, 86, 14, 68 / wood, color: wenge
 кресло, ткань бархат: BLUVEL 85, 78, 86, 14, 68 / древесина, цвет: венге
 A - 83, B - 93, C - 43, D - 57, E - 85



Molly 2 Velvet

sofa, tkanina aksamit: BLUVEL 68, 78, 86, 14, 85 / drewno, kolor: wenge
 sofa, velvet fabric: BLUVEL 68, 78, 86, 14, 85 / wood, color: wenge
 диван, ткань бархат: BLUVEL 68, 78, 86, 14, 85 / древесина, цвет: венге
 A - 83, B - 160, C - 43, D - 56, E - 85



Molly 1 Velvet

fotel, tkanina aksamit: BLUVEL 68, 78, 86, 14, 85 / drewno, kolor: wenge
 armchair, velvet fabric: BLUVEL 68, 78, 86, 14, 85 / wood, color: wenge
 кресло, ткань бархат: BLUVEL 68, 78, 86, 14, 85 / древесина, цвет: венге
 A - 83, B - 100, C - 43, D - 56, E - 85



NOWY KOLOR

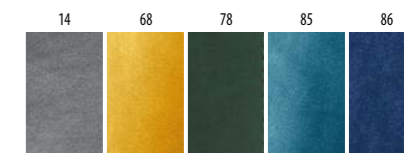
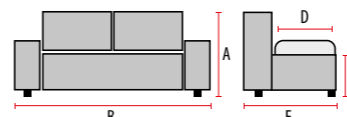

BLUVEL



kolekcja Castello + Mystic (str. 144)

Castello 1 Velvet NOWY KOLOR

fotel, tkanina aksamit: BLUVEL 78, 59, 14, 19 / drewno, kolor: wenge
 armchair, velvet fabric: BLUVEL 78, 59, 14, 19 / wood, color: wenge
 кресло, ткань бархат: BLUVEL 78, 59, 14, 19 / древесина, цвет: венге
 A - 78, B - 92, C - 43, D - 60, E - 85

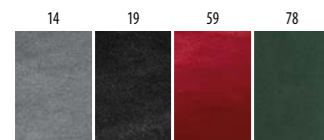

BLUVEL

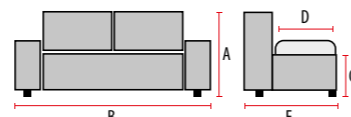

Castello 2

sofa, tkanina: LIRA 09 / drewno, kolor: wenge
 sofa, fabric: LIRA 09 / wood, color: wenge
 диван, ткань: LIRA 09 / древесина, цвет: венге
 A - 78, B - 145, C - 43, D - 60, E - 85



Castello 1

fotel, tkanina: LIRA 09 / drewno, kolor: wenge
 armchair, fabric: LIRA 09 / wood, color: wenge
 кресло, ткань: LIRA 09 / древесина, цвет: венге
 A - 78, B - 92, C - 43, D - 60, E - 85

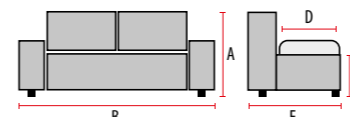

LIRA



kolekcja Nordic+ławy Alta (str. 152)



Nordic 2

sofa, tkanina: Cablo 14, 12, 10, 09+drewno bukowe
sofa, fabric: Cablo 14, 12, 10, 09+beech wood
диван, ткань: Cablo 14, 12, 10, 09+бук
A - 90, B - 136, C - 42, D - 55, E - 75



Nordic 1

fotel, tkanina, Cablo 14, 12, 10, 09+drewno bukowe
armchair, fabric: Cablo 14, 12, 10, 09+beech wood
кресло, ткань: Cablo 14, 12, 10, 09+бук
A - 90, B - 76, C - 42, D - 55, E - 75



Nordic 1 Velvet

fotel, tkanina: Bluelvel 14, 52, 78, 85, 86+drewno bukowe
armchair, fabric: Bluelvel 14, 52, 78, 85, 86+beech wood
кресло, ткань: Bluelvel 14, 52, 78, 85, 86+бук
A - 90, B - 76, C - 42, D - 55, E - 75



Nordic 2 Velvet

sofa, tkanina: Bluelvel 14, 52, 78, 85, 86+drewno bukowe
sofa, fabric: Bluelvel 14, 52, 78, 85, 86+beech wood
диван, ткань: Bluelvel 14, 52, 78, 85, 86+бук
A - 90, B - 136, C - 42, D - 55, E - 75



Nordic 3

sofa, tkanina: Cablo 14, 12, 10, 09+drewno bukowe
sofa, fabric: Cablo 14, 12, 10, 09+beech wood
диван, ткань: Cablo 14, 12, 10, 09+бук
A - 90, B - 180, C - 42, D - 55, E - 75



Nordic 3 Velvet

sofa, tkanina: Bluelvel 14, 52, 78, 85, 86+drewno bukowe
sofa, fabric: Bluelvel 14, 52, 78, 85, 86+beech wood
диван, ткань: Bluelvel 14, 52, 78, 85, 86+бук
A - 90, B - 180, C - 42, D - 55, E - 75

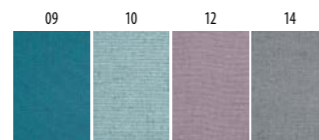

CABLO

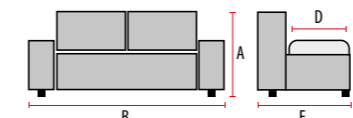
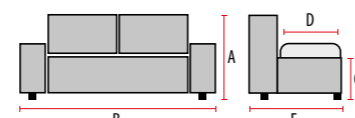

BLUVEL



fotel Lady Velvet+fawy Manta (str. 145)



fotel Lord+fawa Rolex (str. 142)



Lady Velvet

N

fotel, tkanina aksamit: Bluel 14, 19, 52, 68, 78, 86 / drewno, kolor: wenge
 armchair, velvet fabric: Bluel 14, 19, 52, 68, 78, 86 / wood, color: wenge
 кресло, ткань бархат: Bluel 14, 19, 52, 68, 78, 86 / древесина, цвет: венге
 A - 101, B - 75, C - 41, D - 56, E - 85

Lord / Lord Velvet

fotel, tkanina: według próbника / drewno, kolor: wenge
 armchair, fabric: according to color swatch / wood, color: wenge
 кресло, ткань: по образцу / древесина, цвет: венге
 A - 101, B - 75, C - 41, D - 56, E - 85

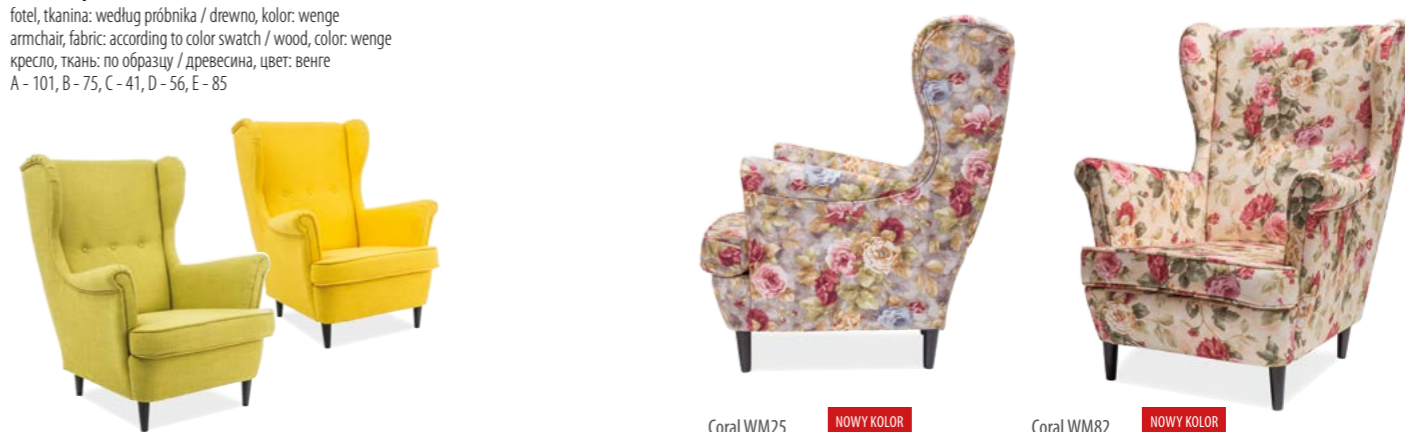

Coral WM25

NOWY KOLOR

Coral WM82

NOWY KOLOR



Baron Velvet

N

fotel, tkanina aksamit: Bluel 14, 52, 68, 78, 86 / drewno, kolor: wenge
 armchair, velvet fabric: Bluel 14, 52, 68, 78, 86 / wood, color: wenge
 кресло, ткань бархат: Bluel 14, 52, 68, 78, 86 / древесина, цвет: венге
 A - 101, B - 75, C - 45, D - 53, E - 80

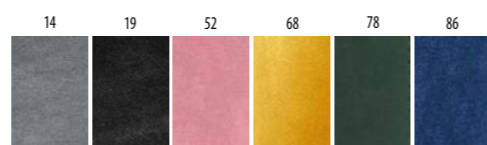

BLUVEL

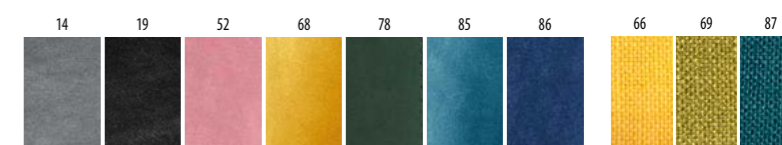
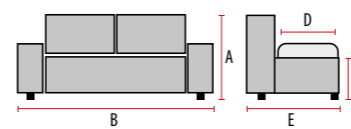

BLUVEL

VIDAR



ORINOCO 1618

Bergen 1

fotel, tkanina: Orinoco 1618, 1617, 1612, 1609+drewno bukowe
armchair, fabric: Orinoco 1618, 1617, 1612, 1609+beech wood
кресло, ткань: Orinoco 1618, 1617, 1612, 1609+бук
A - 76, B - 78, C - 42, D - 54, E - 75

Bergen 1 Velvet

fotel, tkanina: Bluvel 14, 52, 78, 85, 86+drewno bukowe
armchair, fabric: Bluvel 14, 52, 78, 85, 86+beech wood
кресло, ткань: Bluvel 14, 52, 78, 85, 86+бук
A - 76, B - 78, C - 42, D - 54, E - 75



ORINOCO 1612

Bergen 2

sofa, tkanina: Orinoco 1618, 1617, 1612, 1609+drewno bukowe
sofa, fabric: Orinoco 1618, 1617, 1612, 1609+beech wood
диван, ткань: Orinoco 1618, 1617, 1612, 1609+бук
A - 76, B - 139, C - 42, D - 54, E - 75

Bergen 2 Velvet

sofa, tkanina: Bluvel 14, 52, 78, 85, 86+drewno bukowe
sofa, fabric: Bluvel 14, 52, 78, 85, 86+beech wood
диван, ткань: Bluvel 14, 52, 78, 85, 86+бук
A - 76, B - 139, C - 42, D - 54, E - 75

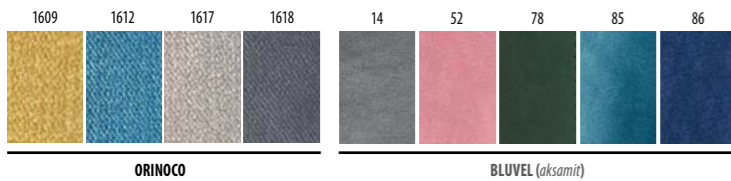

Beta $\phi 58 \square 39$
puf / pouf / пуф
tkanina, kolor: szary, tap. 64
fabric, color: grey, up. 64
ткань, цвет: серый, об. 64



Zeta $\phi 40 \square 40$
puf / pouf / пуф
tkanina, kolor: szary, tap. 64
fabric, color: grey, up. 64
ткань, цвет: серый, об. 64



NOWY KOLOR

Lori Velvet

puf, tkanina aksamit: Bluvel 14, 19, 52, 59, 68, 78, 85, 86
pouf, velvet fabric: Bluvel 14, 19, 52, 59, 68, 78, 85, 86
пуф, ткань бархат: Bluvel 14, 19, 52, 59, 68, 78, 85, 86

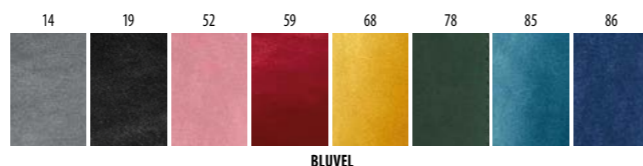

BLUVEL



TM-1

fotel, tkanina: LIRA 09, 15
armchair, fabric: LIRA 09, 15
кресло, ткань: LIRA 09, 15
A - 76, B - 67, C - 46, D - 47, E - 60

TM-1

fotel, ekoskóra, kolor: według próbnika
armchair, eco leather, color: according to color swatch
кресло, эко кожа, цвет: по образцу
A - 76, B - 67, C - 46, D - 47, E - 60



TM-2

sofa, ekoskóra, kolor: według próbnika
sofa, eco leather, color: according to color swatch
диван, эко кожа, цвет: по образцу
A - 76, B - 126, C - 46, D - 47, E - 60

TM-2 Velvet

sofa, tkanina aksamit: BLUVEL 52, 85, 78, 86, 14, 68
sofa, velvet fabric: BLUVEL 52, 85, 78, 86, 14, 68
диван, ткань бархат: BLUVEL 52, 85, 78, 86, 14, 68
A - 76, B - 126, C - 46, D - 47, E - 60

Wzornik tapicerek do foteli i sof: TM-1, TM-2, TM-3
Color swatch for armchairs and sofas: TM-1, TM-2, TM-3
Образец обивок к креслам и диванам: TM-1, TM-2, TM-3



LIRA

BLUVEL

TM-1 Velvet

NOWY KOLOR

fotel, tkanina aksamit: BLUVEL 52, 85, 78, 86, 14, 68
armchair, velvet fabric: BLUVEL 52, 85, 78, 86, 14, 68
кресло, ткань бархат: BLUVEL 52, 85, 78, 86, 14, 68
A - 76, B - 67, C - 46, D - 47, E - 60

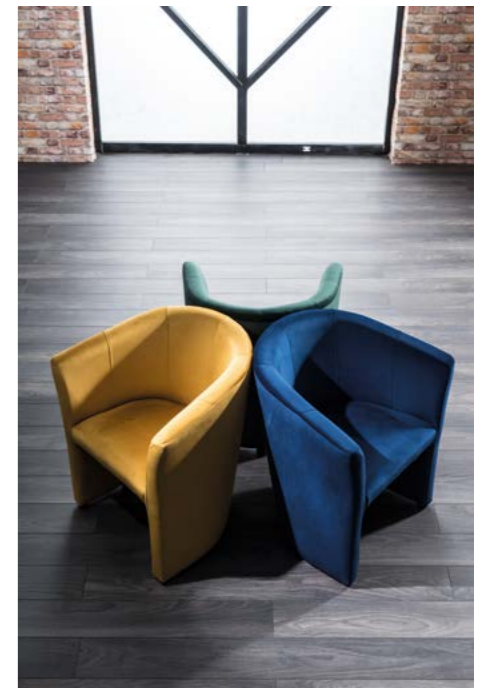

TM-3

sofa, ekoskóra, kolor: według próbnika
sofa, eco leather, color: according to color swatch
диван, эко кожа, цвет: по образцу
A - 76, B - 160, C - 46, D - 47, E - 60

TM-3

sofa, tkanina aksamit: BLUVEL 52, 85, 78, 86, 14, 68
sofa, velvet fabric: BLUVEL 52, 85, 78, 86, 14, 68
диван, ткань бархат: BLUVEL 52, 85, 78, 86, 14, 68
A - 76, B - 160, C - 46, D - 47, E - 60



fotel Major + ława Bora C (str. 143)

Major Velvet Gold 72 | 49 | 84 | 36 **N**
 fotel, tkanina aksamit: Bluel 14, 19, 59, 78, 86 / metal, kolor: złoty
 armchair, velvet fabric: Bluel 14, 19, 59, 78, 86 / metal, color: gold
 кресло, ткань бархат: Bluel 14, 19, 59, 78, 86 / металл, цвет: золотой



Major Velvet Chrom 72 | 49 | 84 | 36 **N**
 fotel, tkanina aksamit: Bluel 14, 19, 59, 78, 86 / metal, kolor: chrom
 armchair, velvet fabric: Bluel 14, 19, 59, 78, 86 / metal, color: chrome
 кресло, ткань бархат: Bluel 14, 19, 59, 78, 86 / металл, цвет: хром

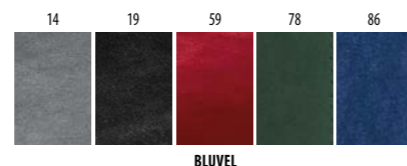

Major 72 | 49 | 84 | 36
 fotel: tkanina / metal, kolory: musztardowy, szary, ceglasty, zielony, niebieski, żółty / chrom
 armchair: fabric / metal, colors: mustard, grey, ginger, green, blue, yellow / chrome
 кресло: ткань / металл, цвет: горчичный, серый, терракотовый, зеленый, синий, желтый / хром



fotel Protos + zestaw ław Demeter (str. 146)

Protos **N**
 fotel, tkanina, kolory: żółty, tap. 171, zielony, tap. 170, mechanizm TILT
 armchair, fabric, colors: yellow, up. 171, green, tap. 170, TILT mechanism
 кресло, ткань, цвет: желтый, об. 171, зеленый, об. 170, механизм Тилт



Alzano **N**
 fotel, tworzywo PP+tkanina, poliester, kolory: szary+czarny, beżowy+biały / metal+drewno, kolor: czarny+buk
 plastic+fabric, polyester, colors: grey+black, beige+white / metal+wood, color: black+beech
 ПП пластик+ткань, полиэстер, цвет: серый+черный, бежевый+белый / металл+дерево, цвет: черный+бук



Hoover Velvet **N**
 fotel, tkanina aksamit: Bluvel 14, pomarańczowy, tap. 179 / metal+drewno, kolor: czarny+dąb
 armchair, velvet fabric: Bluvel 14, orange, up. 179 / metal+wood, color: black+oak
 кресло, ткань бархат: Bluvel 14, оранжевый, об. 179 / металл+дерево, цвет: черный+дуб
 A - 106, B - 70, C - 54, D - 49, E - 80



Olimp **N**
 fotel rozkładany, tkanina, kolor: szary, tap. 178
 convertible armchair, fabric, color: grey, up. 178
 раскладное кресло, ткань, цвет: серый, об. 178
 A - 101, B - 72, C - 51, D - 55, E - 80+160



Hades **N**
 fotel rozkładany, tkanina, kolor: beżowy, tap. 174
 convertible armchair, fabric, color: beige, up. 174
 раскладное кресло, ткань, цвет: бежевый, об. 174
 A - 104, B - 67, C - 48, D - 55, E - 80+160



Mars **N**
 fotel rozkładany, tkanina, kolor: szary, tap. 158
 convertible armchair, fabric, color: grey, up. 158
 раскладное кресло, ткань, цвет: серый, об. 158
 A - 100, B - 75, C - 47, D - 53, E - 89+160



Pegaz **N**
 elektryczny fotel rozkładany, tkanina, kolor: szary, tap. 158
 electric convertible armchair, fabric, color: grey, up. 158
 раскладное кресло, ткань, цвет: серый, об. 158
 A - 102, B - 64, C - 47, D - 53, E - 88+160



Zeus **N**
 fotel rozkładany, tkanina, kolor: brązowy, tap. 159
 convertible armchair, fabric, color: brown, up. 159
 электрическое раскладное кресло, ткань, цвет: коричневый, об. 159
 A - 108, B - 74, C - 47, D - 53, E - 93+165

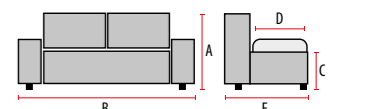

STOŁY



Adam
s. 122



Agis
s. 78



Alaras
s. 59



Alaras II
s. 58



Claudio Ceramic
s. 45



Combo
s. 116



Combo II
s. 116



Cono
s. 95



Cortez Ceramic
s. 2



Alaras III
s. 59



Albert
s. 124



Alicante
s. 137



Anjelica
s. 138



Arachne I
s. 77



Cross
s. 93



Dallas
s. 51



Damar
s. 75



Damar II
s. 76



Davos
s. 62



Armani
s. 16



Armani Ceramic
s. 13



Armani Ceramic
s. 14



Aston
s. 36



Aston II Ceramic
s. 36



Declan I
s. 106



Declan II
s. 106



Dello
s. 137



Diego
s. 126



Eldo
s. 127



Austin
s. 50



Avis
s. 127



Avon
s. 63



B-100
s. 198



B-103
s. 198



Enigma Ceramic
s. 24



Evita
s. 66



Exel
s. 55



Falcon
s. 91



Fano
s. 60



B-500
s. 198



Bernardo
s. 84



Bolt
s. 69



Braga
s. 110



Braga II
s. 110



Faro
s. 49



Felicio
s. 111



Felicio II
s. 111



Finezza A
s. 78



Fiord
s. 121



Brando
s. 115



Calipso
s. 56



Calipso
s. 56



Cartier Ceramic
s. 42



Cassino I
s. 32



Flavio
s. 67



Florecja
s. 136



Floro
s. 67



Galant
s. 76



GD-017
s. 72



Cassino II Ceramic
s. 30



Cavalli I
s. 30



Cavalli II Ceramic
s. 35



Cesar
s. 123



Claudio
s. 44



GD-018
s. 73



GD-019
s. 74



GD-020
s. 74



GD-082
s. 71



Gucci
s. 60



Hektor
s. 77



Helios
s. 23



Horacy
s. 125



Ideal
s. 64



Ilario
s. 40



Normano
s. 91



Olivia
s. 138



Olivia
s. 135



Orbit
s. 21



Orbit Ceramic
s. 20



Karl
s. 129



Larson
s. 108



Lauren
s. 58



Leonardo
s. 48



Leonardo
s. 46



Orbit Ceramic
s. 18



Orlando
s. 98



Oslo
s. 107



Pallas Ceramic
s. 39



Paulo
s. 67



Leonardo
s. 47



Loras A
s. 82



Loras A
s. 81



Loras II
s. 83



Loras II
s. 81



Pixel
s. 78



Platon
s. 54



Poprad
s. 130



Poprad II
s. 132



Prism
s. 126



Ludwik
s. 128



Madras
s. 69



Mano
s. 102



Marcello
s. 85



Margo
s. 138



Puro
s. 99



Puro II
s. 99



Raul
s. 61



Raul
s. 61



Reni A
s. 78



Martinez Ceramic
s. 11



Metro
s. 198



Milan
s. 114



Montana
s. 121



Montego
s. 66



Remus
s. 100



Remus II
s. 102



Rimini
s. 117



Ring
s. 67



Ritmo
s. 95



Mosso I
s. 112



Mosso II
s. 109



Mosso III
s. 113



Muskat
s. 25



Nelson
s. 105



Rodi
s. 77



Rolf
s. 96



Ronaldo
s. 86



Salvadore
s. 4



Samuel
s. 65



Nino
s. 68



Nitro
s. 67



Nolan
s. 118



Nolan II
s. 119



Nolan III
s. 118



Saturn
s. 26



Saturn II Ceramic
s. 29



Sauron
s. 89



Savona
s. 134



Senso
s. 52

ŁAWY



Sigma
s. 120



Soho
s. 119



Sono
s. 77



Stratos
s. 22



Syriusz
s. 57



Alta
s. 152



Alta II
s. 152



Amulet
s. 145



Ana
s. 159



Syriusz
s. 57



Ted
s. 78



Tibi
s. 120



Tivoli
s. 68



Tower
s. 67



Arachne II
s. 156



Aria
s. 149



Ariel
s. 161



Arras
s. 159



Artemida
s. 145



Turin
s. 70



Twist A
s. 77



Umberto
s. 87



Valentino
s. 90



Valerio Ceramic
s. 17



Artur
s. 139



Atena
s. 144



Aurora B
s. 146



Aurora C
s. 146



Beata
s. 139



Vasco
s. 97



Vector
s. 88



Vitro
s. 103



Vitro II
s. 103



Westin I
s. 8



Bellaria B
s. 159



Bora B
s. 143



Bora C
s. 143



Box
s. 159



Cali
s. 145



Westin II
s. 10



Westin III Ceramic
s. 6



Wiktor
s. 123



Windsor
s. 136



Xaviero
s. 92



California C
s. 139



California D
s. 139



Carla
s. 159



Cleo
s. 163



Cono B
s. 152



Zefir
s. 124



Cono C
s. 152



Conti
s. 143



Cross B
s. 150



Daniel
s. 139



Daria C
s. 158



Daria D
s. 158



Delia I
s. 144



Delia II
s. 144



Demeter
s. 146



Dolores B
s. 147



Dolores C
s. 147



Doris
s. 157



Elise A
s. 142



Elise B
s. 142



Elise C
s. 142



Irene
s. 158



Ivet
s. 159



Iza
s. 161



Kleopatra
s. 161



Lara
s. 161



Emil
s. 139



Envo A
s. 152



Envo B
s. 152



Envo C
s. 152



Eos B
s. 143



Largo C
s. 153



Largo Duo
s. 153



Leo A
s. 158



Lifto
s. 159



Lisa II
s. 154



Eos C
s. 143



Epi
s. 156



Escada A
s. 142



Escada B
s. 141



Escada C
s. 142



Lisa III
s. 155



Lisa Basic
s. 154



Lisa Basic II
s. 154



Lisa D
s. 155



Lisa D Basic
s. 155



Etna
s. 156



Fabia B
s. 144



Fabia C
s. 144



Fabiola
s. 149



Falon
s. 149



Liz I
s. 153



Liz II
s. 153



Loja
s. 156



Lora
s. 160



Loras B
s. 151



Fogo
s. 159



Fortuna B
s. 146



Fortuna C
s. 146



Fossil A
s. 141



Fossil B
s. 141



Loras C
s. 151



Loras K
s. 151



Lula
s. 159



Manta
s. 145



Marina
s. 152



Fossil C
s. 141



Frida
s. 161



Gina B
s. 144



Gina C
s. 144



Hera
s. 152



Marotta
s. 149



Megara
s. 148



Megara II
s. 148



Mido
s. 149



Milan L1
s. 162



Hilton A
s. 142



Hilton B
s. 142



Hilton C
s. 142



Ibiza B
s. 147



Ibiza C
s. 147



Milan L2
s. 163



Milan S2
s. 163



Milan S3
s. 162



Milos
s. 144



Mio
s. 160



Montego C
s. 160



Mora
s. 149



Muna
s. 159



Mystic B
s. 144



Mystic C
s. 144



Silver A
s. 142



Silver B
s. 142



Soho B
s. 162



Stella
s. 155



Tablo L
s. 153



Neo
s. 163



Nevada D
s. 139



Nolan A
s. 162



Nolan B
s. 162



Omega
s. 160



Talisman
s. 145



Taxi II
s. 156



Temida B
s. 146



Temida C
s. 146



Tesla
s. 156



Oslo L2
s. 162



Oslo S2
s. 162



Padova C
s. 139



Padova D
s. 139



Panda
s. 157



Tessa
s. 157



Tessa
s. 157



Tierra
s. 160



Trio
s. 153



Trista
s. 149



Paola
s. 161



Pixel B
s. 157



Pixel C
s. 157



Poprad
s. 130



Poprad
s. 133



Trista III
s. 160



Umberto B
s. 150



Umberto C
s. 150



Umberto K
s. 150



Valentino B
s. 150



Priam A
s. 156



Priam B
s. 156



Purio C
s. 158



Purio D
s. 158



Rava C
s. 158



Rava D
s. 158



Vanessa
s. 145



Vega B
s. 147



Vega C
s. 147



Versace A
s. 141



Versace B
s. 141



Rem
s. 152



Reni B
s. 157



Reni D
s. 157



Rica
s. 160



Rolex
s. 142



Versace C
s. 141



Vita
s. 153



Xaviero B
s. 150



Zegna A
s. 141



Zegna B
s. 141



Rosa
s. 160



Royal C
s. 139



Royal D
s. 139



Sara
s. 161



Sia
s. 161



Zegna C
s. 141

FOTELE OBROTOWE



Arizona Velvet
s. 201



Boss
s. 201



Boxter
s. 207



Q-049
s. 205



Q-051
s. 214



Q-052
s. 204



Q-055
s. 208



Q-063
s. 205



Q-078
s. 212



Camaro
s. 207



Consul
s. 201



Cruz
s. 211



Daisy
s. 214



Dexter
s. 209



Director
s. 201



Q-081
s. 202



Q-083
s. 212



Q-084
s. 205



Q-087
s. 204



Q-099
s. 214



Q-100
s. 211



Maryland
s. 201



Oregon
s. 201



Pax
s. 214



Pax Velvet
s. 214



Premier
s. 201



President
s. 201



Q-101
s. 211



Q-102
s. 205



Q-105
s. 208



Q-112
s. 208



Q-115
s. 208



Q-118
s. 210



Q-019
s. 205



Q-020
s. 213



Q-020 Velvet
s. 213



Q-022
s. 213



Q-022 Velvet
s. 213



Q-024
s. 208



Q-121
s. 211



Q-123
s. 204



Q-128
s. 214



Q-136
s. 210



Q-150
s. 208



Q-151
s. 201



Q-025
s. 212



Q-030
s. 205



Q-031
s. 202



Q-032
s. 208



Q-033
s. 211



Q-035
s. 211



Q-154
s. 202



Q-199
s. 209



Q-211
s. 205



Q-217
s. 210



Q-226
s. 209



Q-229
s. 208



Q-036
s. 210



Q-039
s. 211



Q-040
s. 204



Q-041
s. 205



Q-044
s. 202



Q-046
s. 204



Q-248
s. 209



Q-258
s. 209



Q-270
s. 202



Q-319
s. 205



Q-321
s. 203



Q-332
s. 210



Q-333
s. 210



Q-336
s. 211



Q-345
s. 211



Q-347
s. 203



Q-352
s. 208



Q-369
s. 203



Q-370
s. 203



Q-382
s. 203



Q-388
s. 203



Q-389
s. 203



Q-391
s. 203



Q-406
s. 210



Q-409
s. 210



Q-557
s. 203



Q-702
s. 212



Q-777
s. 214



Q-888
s. 209



Q-889
s. 209



Q-G2
s. 215



Q-G2
s. 215



Q-M1
s. 214



Q-M3
s. 210



Rapid
s. 207



Rino
s. 214



Supra
s. 207



Viper
s. 207



Zanda
s. 207



SIGNAL MEBLE sp. z o.o. sp.k.
ul. Kilińskiego 35 B, 27-400 Ostrowiec Świętokrzyski
tel (+48) 41 247 94 44, fax (+48) 41 249 44 77
e-mail: signal@signal.pl

Dział handlowy:

tel. (+48) 41 247 94 62, fax (+48) 41 265 37 76, e-mail: meble@signal.pl

Dział exportu:

tel. (+48) 41 249 44 79, fax (+48) 41 265 37 76, e-mail: export@signal.pl

Dział reklamacji:

tel. (+48) 41 249 44 87, (+48) 41 249 44 88, e-mail: reklamacje@signal.pl

www.signal.pl

Niniejszy katalog nie stanowi oferty handlowej w rozumieniu Kodeksu Cywilnego i jest publikacją jedynie w celach informacyjnych. Zdjęcia i kolory zamieszczone w katalogu mogą odbiegać od wzorów produktów znajdujących się w sprzedaży. Firma Signal zastrzega sobie prawo do zmian technicznych i wizualnych służących ulepszeniu produktu oraz możliwości pomyłek i błędów w druku. Przedmioty i meble użyte do aranżacji a nie wyszczególnione w opisach technicznych nie stanowią oferty handlowej firmy SIGNAL.

This catalogue is not a commercial offer and it is made only to inform. Pictures and colours can be different from models we sell. SIGNAL company reserves the right to visual and technical changes which improve products and possibility of making mistakes and misprints. Objects and furniture used to arrangement which are not specified in technical descriptions, are not a commercial offer SIGNAL company.

Нижеследующий каталог не является торговым предложением и составлен только с целью передачи информации. Фотографии и цвета присутствующие в каталоге могут не соответствовать образцам продуктов в продаже. Фирма Сигнал оставляет за собой право вносить технические и визуальные изменения для улучшения продукта а также возможности ошибок в распечатке. Предметы и мебель использованные к фотографиям не перечислены в техническом описании каталога не являются торговым предложением фирмы SIGNAL.

Nadzór merytoryczny, redakcja techniczna Tomasz Jedlikowski
Fotografie dla SIGNAL MEBLE: Jacek Rzodeczko, Jakub Rzodeczko
stylizacja, MUA: Viola Rzodeczko
prepress www.rzodeczko.com



SIGNAL
meble

Ostrowiec Świętokrzyski, ul. Kilińskiego 35b
tel (+48) 41 247 94 62, fax (+48) 41 265 37 76
e-mail: meble@signal.pl



www.signal.pl



05901477249747